

التركيبات الثابتة وري المشاتل Senninger®

ضغط منخفض - أداء عالٍ™

Hunter

الري الزراعي



ماذا بالداخل

المكونات

36	مجموعة المحول الرافع	■
37	مجموعة محول الوصلة المتدلية	■
38	™Drain Stop Plus	■
38	وصلات التجميع والقارنات	■
39	قارنة سريعة Quick-Connect	■

منظمات الضغط

41	مقارنات المنظمات	■
42	MPR - Mini	■
43	PRLG - فئة المسطحات الخضراء	■
44	PRL - التدفق المنخفض	■
45	PSR™2	■
46	منظم ترشيح	■
48	PMR-MF - التدفق المتوسط	■
49	PR-HF - التدفق العالي	■
50	PRU - التدفق الفائق	■
51	PRLV	■
52	PRXF-LV	■

البرامج

53	Irrimaker/IrriExpress	■
54	WinSIPP™3	■

الموارد

55	المُعادلات والتحويلات	■
56	معدلات الترسيب- أمريكي	■
57	معدلات الترسيب- متري	■
58	النزلات	■
59	ضمان المنتج	■

WOBBLER

04	™mini-Wobbler القائم	■
05	™mini-Wobbler المقلوب	■
06	™Xcel-Wobbler	■
08	®Wobbler	■

الرشاشات غير الدوارة

10	™Smooth Drive	■
----	---------------	---

الرشاشات الصغيرة

11	Fogger	■
12	™Mister القائم	■
13	™Mister المقلوب	■
14	Micro-Sprinkler القائم	■
15	Micro-Sprinkler المقلوب	■

الرشاشات الرذاذة

16	Spray Stake	■
17	™T-Spray	■
18	™Triad	■
19	®Super Spray	■

الرشاشات الدوارة

20	Series 20	■
22	Compact Impact	■
23	™WedgeDrive	■
24	السلسلة 30	■
26	السلسلة 40	■
28	السلسلة 50	■
30	قطاع دائري	■
32	السلسلة 70	■
34	السلسلة 80	■



الشراكة المُتبادلة

لأكثر من 6 عقود، كانت Senninger® فخورة بتقديم منتجات الري الزراعي التي تخدم المزارعين ومحترفي الري حول العالم. لتعزيز شركتنا بشكل أكبر، ستفخر Senninger Irrigation الآن بحمل اسم عائلة الشركة الأم تحت اسم Hunter Agricultural Irrigation.

ماذا يعني هذا بالنسبة لكم:

- استمرار تقديم منتجات Senninger عالية الجودة
- توسع نطاق المرافق والموظفين لتلبية احتياجاتكم من الري
- استمرار تقديم الدعم الفني الممتاز وخدمة العملاء
- تعزيز الاستثمارات في الإنتاج والأتمتة على مستوى العالم
- التزام طويل الأمد بأسواق الري الزراعي التي نخدمها

نحن ممتنون لكم، عملائنا، على شراكتكم وثقتكم على مر السنين. يستمر دعمكم في تحفيز شغفنا لتقديم منتجات رائدة في الصناعة، وبرامج تعليمية شاملة، وخدمة عملاء استثنائية.

القائم mini-Wobbler™



يستخدم mini-Wobbler تقنية Senninger® Wobbler® للدوران خارج المركز، التي توفر تغطية فائقة التناسق عبر قطر كبير، والعمل من خلال مستويات ضغط منخفضة.



الميزات

- تقليل كمية المياه المفقودة نتيجة البخر
- مدى اندفاع متعدد المستويات: زاوية 10 درجات
- معدلات التدفق: من 0.42 إلى 2.18 جالون/دقيقة (من 95 إلى 495 لتر/ساعة)
- ضغوط التشغيل: من 15 إلى 25 رطل / بوصة مربعة (من 1.03 إلى 1.72 بار)
- الوصلات: حلزون أمريكي ذكر 1/2 بوصة

تهيئه حامل الرشاش

يمكن تركيب mini-Wobbler على مجموعة المحول الرافع؛ كسبيل لتتويج طرق التركيب. (أنظر الصفحة 36)



وتد أنبوب الصاعد

يمكن تركيب mini-Wobbler على وتد أنبوب صاعد Stake مقاس 26 بوصة باستخدام محول أنبوب صاعد Riser Adapter؛ كسبيل لتتويج طرق التركيب. (أنظر الصفحة 36)



بار	الضغط الأساسي للرشاش-متري			رطل/بوصة مربعة			الضغط الأساسي للرشاش-أمريكي
	1.72	1.38	1.03	25	20	15	
				بشبور #4 - أزرق فاتح (1.59 ملم)			بشبور #4 - أزرق فاتح (بوصة 1/16)
	127	114	95	التدفق (لتر/ساعة)			التدفق (جالون/دقيقة)
	8.8	8.5	8.1	القطر عند ارتفاع 0.46 م (م)			القطر عند ارتفاع 1.5 قدم (قدم)
	10.1	9.8	9.5	القطر عند ارتفاع 0.91 م (م)			القطر عند ارتفاع 3.0 قدم (قدم)
				بشبور #5 - بيج (1.98 ملم)			بشبور #5 - بيج (بوصة 5/64)
	191	170	145	التدفق (ل/س)			التدفق (جال/د)
	10.7	10.2	9.5	القطر عند ارتفاع 0.46 م (م)			القطر عند ارتفاع 1.5 ق (ق)
	12.0	11.9	11.1	القطر عند ارتفاع 0.91 م (م)			القطر عند ارتفاع 3.0 ق (ق)
				بشبور #6 - ذهبي (2.38 ملم)			بشبور #6 - ذهبي (بوصة 3/32)
	284	250	216	التدفق (ل/س)			التدفق (جال/د)
	11.3	11.0	10.1	القطر عند ارتفاع 0.46 م (م)			القطر عند ارتفاع 1.5 ق (ق)
	12.8	12.8	12.0	القطر عند ارتفاع 0.91 م (م)			القطر عند ارتفاع 3.0 ق (ق)
				بشبور #7 - ليموني (2.78 ملم)			بشبور #7 - ليموني (بوصة 7/64)
	384	343	295	التدفق (لتر/ساعة)			التدفق (جالون/دقيقة)
	11.7	11.4	10.7	القطر عند ارتفاع 0.46 م (م)			القطر عند ارتفاع 1.5 قدم (قدم)
	13.1	13.1	12.5	القطر عند ارتفاع 0.91 م (م)			القطر عند ارتفاع 3.0 ق (ق)
				بشبور #8 - لافندر (3.18 ملم)			بشبور #8 - لافندر (بوصة 1/8)
	495	443	379	التدفق (ل/س)			التدفق (جال/د)
	11.9	11.7	10.8	القطر عند ارتفاع 0.46 م (م)			القطر عند ارتفاع 1.5 ق (ق)
	13.3	13.1	12.7	القطر عند ارتفاع 0.91 م (م)			القطر عند ارتفاع 3.0 ق (ق)

متوفر أيضًا مع بشبور #9 وبشبور #10. استشر المصنع لمعرفة معلومات يمكنك من الحصول على أداء بعينه. قد يختلف أداء الرشاش باختلاف الظروف الفعلية في الحقل. تتراوح ارتفاعات التيار في الطراز القائم بين 1.5 و 3.0 قدم (0.46 إلى 0.91 م) أعلى البشبور، بناءً على قوة الضغط ومقاس البشبور. الحد الأدنى لارتفاع أنبوب الصاعد الموصى به هو 1.5 قدم (0.46 م).

المقلوب i-mini-Wobbler™



يستخدم Senninger® Wobbler® تقنية i-mini-Wobbler للدوران خارج المركز، وهو مصمم للتركيبات المقلوبة في الصوب الزجاجية، وينتج توزيعًا واسع النطاق يشبه المطر.

الميزات

- فاقد تبخر منخفض
- اندفاع متعدد المستويات: 0°
- معدلات التدفق: من 0.75 إلى 2.18 جالون/دقيقة (من 170 إلى 495 لتر/ساعة)
- ضغوط التشغيل: من 20 إلى 25 رطل/بوصة مربعة (من 1.38 إلى 1.72 بار)
- الوصلات: سن حلزوني أمريكي ذكر 1/2 بوصة

محولات الوصلات المتعدية

رَبِّ رشاش Inverted mini-Wobbler المقلوب على إحدى تجميعات محول الوصلة المتعدية Drop Adapter Assemblies (انظر ص 37)

بار	الضغط الأساسي للرشاش -متري	psi		الضغط الأساسي الضغط-أمريكي
		25	20	
1.72	1.38			نوزل #5 - بيج (5/64 بو)
191	170	0.84	0.75	التدفق (جال/د)
9.5	9.2	31.0	30.0	القطر عند ارتفاع 3.0 ق (ق)
9.9	9.8	32.5	32.0	القطر عند ارتفاع 6.0 قدم (قدم)
				نوزل #6 - ذهبي (3/32 بو)
284	250	1.25	1.10	التدفق (جالون/دقيقة)
9.6	9.5	31.4	31.0	القطر عند ارتفاع 3.0 ق (ق)
10.5	10.4	34.5	34.0	القطر عند ارتفاع 6.0 ق (ق)
				بشبور #7 - ليموني (7/64 بوصة)
384	343	1.69	1.51	التدفق (جال/د)
9.8	9.5	32.0	31.0	القطر عند ارتفاع 3.0 ق (ق)
10.8	10.7	35.5	35.0	القطر عند ارتفاع 6.0 ق (ق)
				نوزل #8 - لافندر (1/8 بو)
495	443	2.18	1.95	التدفق (جال/د)
9.8	9.6	32.0	31.5	القطر عند ارتفاع 3.0 ق (ق)
11.0	10.8	36.0	35.5	القطر عند ارتفاع 6.0 ق (ق)

قد يختلف أداء الرشاش باختلاف الظروف الفعلية في الحقل. تتراوح ارتفاعات التيار في الطراز القائم بين 0.5 و 1.5 قدم (بين 0.2 و 0.46 م) أعلى البشبور، بناءً على قوة الضغط ومقاس البشبور.



DRAIN STOP PLUS™

استخدم Senninger Drain Stop Plus مع i-mini-Wobbler. فقد صُمم خصيصًا للري العلوي؛ لمنع التصريف من رؤوس التوزيع عند إيقاف تشغيل النظام. (انظر ص 38)



Xcel-Wobbler™ زاوية متوسطة وعالية

يستخدم Xcel-Wobbler تقنية Senninger® Wobbler® للدوران خارج المركز. وهو ينتج نمط توزيع فائق الاتساق من اللحظة الأولى على مساحة كبيرة، مع مستوى ضغط قليلة، وبفقدان تبخر منخفض للغاية.



مقارنة عامة للرشاشات أنماط التوزيع

-Xcel
Wobbler
(زاوية مرتفعة)

ثابتة
Spray

الأجهزة
الموجهة
بالتيار

يتميز Xcel-Wobbler
بأكبر مساحة التوزيع الفوري
الأمير الذي يحمي بنية
التربة، ويساعد على الحفاظ
على قدرتها على ترسيب
المياه.

الميزات

- يعمل التوازن العكسي على تقليل الاهتزاز من أجل تقديم أداء سلس ومستقر
- جزء متحرك واحد فقط - وهذا يعني عمر افتراضي أطول
- الوصلات: حلزون أمريكي ذكر 3/4 بوصة أو 1/2 بوصة
- معدلات التدفق: من 0.78 إلى 6.97 جالون/دقيقة (من 177 إلى 1583 لتر/ساعة)
- ضغوط التشغيل: من 10 إلى 25 رطل/بوصة مربعة (من 0.69 إلى 1.72 بار)
- انخفاض الانحراف الناتج عن الرياح، والفاقد من المياه الناتج عن البخار، عند درجات قوة ضغط منخفضة



MID-ANGLE



HIGH-ANGLE

زاوية متوسطة وعالية Xcel-Wobbler™

بار				الضغط الأساسي للرشاش-مترى	psi				الضغط الأساسي الضغ-أمريكي
1.72	1.38	1.03	0.69		25	20	15	10	
				نوزل #6 - ذهبي (2.38 ملم)					نوزل #6 - ذهبي (3/32 بو)
279	250	216	177	التدفق (ل/س)	1.23	1.10	0.95	0.78	التدفق (جال/د)
12.5	11.7	10.7	9.8	قطر الزاوية المتوسطة عند ارتفاع 0.46 م (م)	41.0	38.5	35.0	32.0	قطر الزاوية المتوسطة عند ارتفاع 1.5 قدم (قدم)
14.0	13.7	12.5	11.1	قطر الزاوية المرتفعة عند ارتفاع 0.46 م (م)	46.0	45.0	41.0	36.5	قطر الزاوية المرتفعة عند ارتفاع 1.5 قدم (قدم)
				نوزل #7 - ليموني (2.78 ملم)					نوزل #7 - ليموني (7/64 بو)
382	341	295	241	التدفق (ل/س)	1.68	1.50	1.30	1.06	التدفق (جال/د)
12.5	12.4	11.1	10.1	قطر الزاوية المتوسطة عند ارتفاع 0.46 م (م)	41.0	40.5	36.5	33.0	قطر الزاوية المتوسطة عند ارتفاع 1.5 ق (ق)
15.4	14.3	14.2	12.2	قطر الزاوية المرتفعة عند ارتفاع 0.46 م (م)	50.5	47.0	46.5	40.0	قطر الزاوية المرتفعة عند ارتفاع 1.5 ق (ق)
				نوزل #8 - لافندر (3.18 ملم)					نوزل #8 - لافندر (1/8 بو)
502	450	388	318	التدفق (ل/س)	2.21	1.98	1.71	1.40	التدفق (جال/د)
13.0	12.5	11.7	10.4	قطر الزاوية المتوسطة عند ارتفاع 0.46 م (م)	42.5	41.0	38.5	34.0	قطر الزاوية المتوسطة عند ارتفاع 1.5 ق (ق)
15.7	14.3	14.2	12.8	قطر الزاوية المرتفعة عند ارتفاع 0.46 م (م)	51.5	47.0	46.5	42.0	قطر الزاوية المرتفعة عند ارتفاع 1.5 ق (ق)
				بشبور #9 - رمادي (3.57 ملم)					بشبور #9 - رمادي (9/64 بوصة)
645	577	500	409	التدفق (ل/س)	2.84	2.54	2.20	1.80	التدفق (جال/د)
13.1	12.8	12.4	10.5	قطر الزاوية المتوسطة عند ارتفاع 0.46 م (م)	43.0	42.0	40.5	34.5	قطر الزاوية المتوسطة عند ارتفاع 1.5 ق (ق)
16.0	15.4	14.3	13.4	قطر الزاوية المرتفعة عند ارتفاع 0.46 م (م)	52.5	50.5	47.0	44.0	قطر الزاوية المرتفعة عند ارتفاع 1.5 ق (ق)
				بشبور #10 - فيروزى (3.97 ملم)					بشبور #10 - فيروزى (5/32 بوصة)
797	713	618	504	التدفق (ل/س)	3.51	3.14	2.72	2.22	التدفق (جال/د)
13.4	13.0	12.5	11.0	قطر الزاوية المتوسطة عند ارتفاع 0.46 م (م)	44.0	42.5	41.0	36.0	قطر الزاوية المتوسطة عند ارتفاع 1.5 ق (ق)
16.3	15.4	14.9	13.6	قطر الزاوية المرتفعة عند ارتفاع 0.46 م (م)	53.5	50.5	49.0	44.5	قطر الزاوية المرتفعة عند ارتفاع 1.5 ق (ق)
				بشبور #11 - أصفر (4.37 ملم)					بشبور #11 - أصفر (11/64 بوصة)
968	865	749	611	التدفق (ل/س)	4.26	3.81	3.30	2.69	التدفق (جال/د)
13.4	13.1	12.7	11.0	قطر الزاوية المتوسطة عند ارتفاع 0.46 م (م)	44.0	43.0	41.5	36.0	قطر الزاوية المتوسطة عند ارتفاع 1.5 ق (ق)
16.5	15.7	15.4	13.6	قطر الزاوية المرتفعة عند ارتفاع 0.46 م (م)	54.0	51.5	50.5	44.5	قطر الزاوية المرتفعة عند ارتفاع 1.5 ق (ق)
				بشبور #12 - أحمر (4.76 ملم)					بشبور #12 - أحمر (3/16 بوصة)
1161	1038	899	734	التدفق (لتر/ساعة)	5.11	4.57	3.96	3.23	التدفق (جال/د)
13.6	13.6	12.7	11.1	قطر الزاوية المتوسطة عند ارتفاع 0.46 م (م)	44.5	44.5	41.5	36.5	قطر الزاوية المتوسطة عند ارتفاع 1.5 ق (ق)
16.6	15.9	15.4	14.0	قطر الزاوية المرتفعة عند ارتفاع 0.46 م (م)	54.5	52.0	50.5	46.0	قطر الزاوية المرتفعة عند ارتفاع 1.5 ق (ق)
				بشبور #13 - أبيض (5.16 ملم)					بشبور #13 - أبيض (13/64 بوصة)
1365	1222	1056	863	التدفق (ل/س)	6.01	5.38	4.65	3.80	التدفق (جال/د)
13.7	13.6	12.7	11.1	قطر الزاوية المتوسطة عند ارتفاع 0.46 م (م)	45.0	44.5	41.5	36.5	قطر الزاوية المتوسطة عند ارتفاع 1.5 ق (ق)
16.9	16.0	15.6	14.2	قطر الزاوية المرتفعة عند ارتفاع 0.46 م (م)	55.5	52.5	51.0	46.5	قطر الزاوية المرتفعة عند ارتفاع 1.5 ق (ق)
				بشبور #14 - أزرق (5.56 ملم)					بشبور #14 - أزرق (7/32 بوصة)
1583	1415	1224	999	التدفق (ل/س)	6.97	6.23	5.39	4.40	التدفق (جال/د)
14.2	13.7	13.0	11.3	قطر الزاوية المتوسطة عند ارتفاع 0.46 م (م)	46.5	45.0	42.5	37.0	قطر الزاوية المتوسطة عند ارتفاع 1.5 ق (ق)
16.9	16.2	15.6	14.3	قطر الزاوية المرتفعة عند ارتفاع 0.46 م (م)	55.5	53.0	51.0	47.0	قطر الزاوية المرتفعة عند ارتفاع 1.5 ق (ق)

قد يختلف أداء الرشاش باختلاف الظروف الفعلية في الحقل. تتوفر بشاير بمقاسات أخرى. استشر المصنع لمعرفة معلومات يمكنك من الحصول على أداء بعينه. تتراوح ارتفاعات التيار بين 2.5 و 5.5 قدم (من 0.8 إلى 1.7 م) أعلى البشبور، بناءً على قوة الضغط ومقاس البشبور. الحد الأدنى لارتفاع أنبوب الصاعد الموصى به هو 1.5 قدم (0.46 م).

Wobbler® زاوية قياسية وزاوية منخفضة

بدأ طراز Wobbler هذا تقنية Senninger® Wobbler® في عام 1978، ولا يزال يتمتع بشعبية حتى اليوم، حيث تنتج حركة دورانه خارج المركز تغطية فائقة الاتساق على قطر كبير، وينتج قطرات مقاومة للرياح بنمط لطيف يشبه المطر.

الميزات

- جزء متحرك واحد فقط - وهذا يعني عمر افتراضي أطول
- معدلات التدفق: من 0.78 إلى 7.64 جالون/دقيقة (من 177 إلى 1735 لتر/ساعة)
- ضغوط التشغيل: من 10 إلى 30 رطل/بوصة مربعة (من 0.69 إلى 2.07 بار)
- فاقد تبخر منخفض
- الوصلات: حلزون أمريكي ذكر 3/4 بوصة و 1/2 بوصة



رشاش WOBBLER مثبت على أنبوب صاعد، ومدعوم بوتد

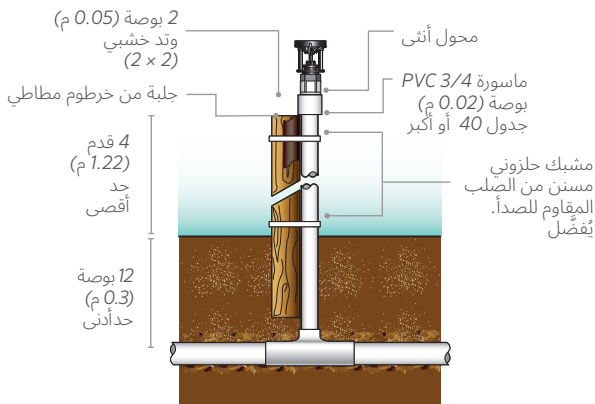

رشاش WOBBLER مثبت على أنبوب صاعد، مثبت بخرسانة

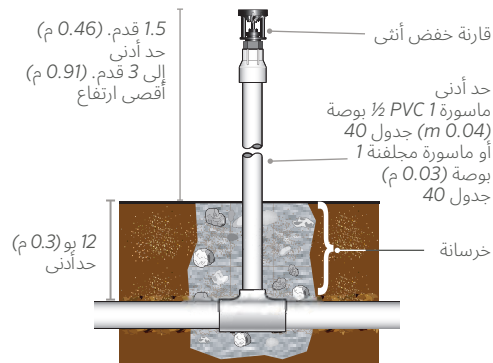

ملحوظة: يجب توخي الحذر؛ للتأكد من ثبات أنبوبة الصاعد، اتصل بالمصنع؛ للحصول على مزيد من تفاصيل التركيب.

Standard & Low Angle **Wobbler®**

بار					الضغط الأساسي للرشاش-متري	psi					الضغط الأساسي الضغط-أمريكي
2.07	1.72	1.38	1.03	0.69		30	25	20	15	10	
					نوزل #6 - ذهبي (2.38 ملم)						نوزل #6 - ذهبي (3/32 بو)
307	279	250	216	177	التدفق (ل/س)	1.35	1.23	1.10	0.95	0.78	التدفق (جال/د)
13.4	13.3	12.7	11.9	10.4	قطر الزاوية القياسية عند ارتفاع 0.46 م (م)	44.0	43.5	41.5	39.0	34.0	قطر الزاوية القياسية عند ارتفاع 1.5 قدم (قدم)
12.5	12.4	11.6	10.5	8.8	قطر الزاوية المنخفضة عند ارتفاع 0.46 م (م)	41.0	40.5	38.0	34.5	29.0	قطر الزاوية المنخفضة عند ارتفاع 1.5 قدم (قدم)
					نوزل #7 - ليموني (2.78 ملم)						نوزل #7 - ليموني (7/64 بو)
418	382	341	295	241	التدفق (ل/س)	1.84	1.68	1.50	1.30	1.06	التدفق (جال/د)
13.9	13.7	13.3	12.7	11.1	قطر الزاوية القياسية عند ارتفاع 0.46 م (م)	45.5	45.0	43.5	41.5	36.5	قطر الزاوية القياسية عند ارتفاع 1.5 قدم (ق)
12.8	12.7	12.2	11.3	9.6	قطر الزاوية المنخفضة عند ارتفاع 0.46 م (م)	42.0	41.5	40.0	37.0	31.5	قطر الزاوية المنخفضة عند ارتفاع 1.5 قدم (ق)
					نوزل #8 - لافندر (3.18 ملم)						نوزل #8 - لافندر (1/8 بو)
550	502	450	388	318	التدفق (ل/س)	2.42	2.21	1.98	1.71	1.40	التدفق (جال/د)
14.3	14.2	13.7	13.3	11.7	قطر الزاوية القياسية عند ارتفاع 0.46 م (م)	47.0	46.5	45.0	43.5	38.5	قطر الزاوية القياسية عند ارتفاع 1.5 قدم (ق)
13.1	13.0	12.7	11.9	10.4	قطر الزاوية المنخفضة عند ارتفاع 0.46 م (م)	43.0	42.5	41.5	39.0	34.0	قطر الزاوية المنخفضة عند ارتفاع 1.5 قدم (ق)
					نوزل #9 - رمادي (3.57 ملم)						نوزل #9 - رمادي (9/64 بو)
706	645	577	500	409	التدفق (ل/س)	3.11	2.84	2.54	2.20	1.80	التدفق (جال/د)
14.6	14.5	14.2	13.9	12.4	قطر الزاوية القياسية عند ارتفاع 0.46 م (م)	48.0	47.5	46.5	45.5	40.5	قطر الزاوية القياسية عند ارتفاع 1.5 قدم (ق)
13.4	13.3	13.0	12.4	10.8	قطر الزاوية المنخفضة عند ارتفاع 0.46 م (م)	44.0	43.5	42.5	40.5	35.5	قطر الزاوية المنخفضة عند ارتفاع 1.5 قدم (ق)
					نوزل #10 - فيروز (3.97 ملم)						نوزل #10 - فيروز (5/32 بو)
874	797	713	618	504	التدفق (ل/س)	3.85	3.51	3.14	2.72	2.22	التدفق (جال/د)
14.9	14.8	14.6	14.3	12.8	قطر الزاوية القياسية عند ارتفاع 0.46 م (م)	49.0	48.5	48.0	47.0	42.0	قطر الزاوية القياسية عند ارتفاع 1.5 قدم (ق)
13.6	13.4	13.1	12.5	11.0	قطر الزاوية المنخفضة عند ارتفاع 0.46 م (م)	44.5	44.0	43.0	41.0	36.0	قطر الزاوية المنخفضة عند ارتفاع 1.5 قدم (ق)
					نوزل #11 - أصفر (4.37 ملم)						نوزل #11 - أصفر (11/64 بو)
1061	968	865	749	611	التدفق (ل/س)	4.67	4.26	3.81	3.30	2.69	التدفق (جال/د)
15.3	15.1	14.9	14.6	13.1	قطر الزاوية القياسية عند ارتفاع 0.46 م (م)	50.0	49.5	49.0	48.0	43.0	قطر الزاوية القياسية عند ارتفاع 1.5 قدم (ق)
13.7	13.6	13.3	12.8	11.1	قطر الزاوية المنخفضة عند ارتفاع 0.46 م (م)	45.0	44.5	43.5	42.0	36.5	قطر الزاوية المنخفضة عند ارتفاع 1.5 قدم (ق)
					نوزل #12 - أحمر (4.76 ملم)						نوزل #12 - أحمر (3/16 بو)
1272	1161	1038	899	734	التدفق (ل/س)	5.60	5.11	4.57	3.96	3.23	التدفق (جال/د)
15.6	15.4	15.3	14.9	13.4	قطر الزاوية القياسية عند ارتفاع 0.46 م (م)	51.0	50.5	50.0	49.0	44.0	قطر الزاوية القياسية عند ارتفاع 1.5 قدم (ق)
13.9	13.7	13.4	13.0	11.3	قطر الزاوية المنخفضة عند ارتفاع 0.46 م (م)	45.5	45.0	44.0	42.5	37.0	قطر الزاوية المنخفضة عند ارتفاع 1.5 قدم (ق)
					نوزل #13 - أبيض (5.16 ملم)						نوزل #13 - أبيض (13/64 بو)
1497	1365	1222	1056	863	التدفق (لتر/ساعة)	6.59	6.01	5.38	4.65	3.80	التدفق (جال/د)
15.7	15.6	15.4	15.1	13.6	قطر الزاوية القياسية عند ارتفاع 0.46 م (م)	51.5	51.0	50.5	49.5	44.5	قطر الزاوية القياسية عند ارتفاع 1.5 قدم (ق)
14.0	13.9	13.6	13.1	11.4	قطر الزاوية المنخفضة عند ارتفاع 0.46 م (م)	46.0	45.5	44.5	43.0	37.5	قطر الزاوية المنخفضة عند ارتفاع 1.5 قدم (ق)
					نوزل #14 - أزرق (5.56 ملم)						نوزل #14 - أزرق (7/32 بوصة)
1735	1583	1415	1224	999	التدفق (ل/س)	7.64	6.97	6.23	5.39	4.40	التدفق (جال/د)
15.9	15.7	15.6	15.3	13.7	قطر الزاوية القياسية عند ارتفاع 0.46 م (م)	52.0	51.5	51.0	50.0	45.0	قطر الزاوية القياسية عند ارتفاع 1.5 قدم (ق)
14.2	14.0	13.7	13.3	11.6	قطر الزاوية المنخفضة عند ارتفاع 0.46 م (م)	46.5	46.0	45.0	43.5	38.0	قطر الزاوية المنخفضة عند ارتفاع 1.5 قدم (ق)

قد يختلف أداء الرشاش باختلاف الظروف الفعلية في الحقل. تتوفر بشاير بمقاسات أخرى. استشر المصنع لمعرفة معلومات يمكنك من الحصول على أداء يعينه. تتراوح ارتفاعات التيار بين 2.5 و 5.5 قدم (بين 0.8 و 1.7 م) أعلى البشور، بناءً على قوة الضغط ومقاس البشور. الحد الأدنى لارتفاع أنبوب الصاعد الموصى به هو 1.5 قدم (0.46 م).

الأجهزة العادية

ظل نتج عن أرجل الحامل
الثابتة



SMOOTH DRIVE

الرداذ المتحرك يعمل على
التخلص من أثر ظل الأرجل.



تحتوي الرشاشات الدوارة
العادية على أرجل ثابتة تحجب
الماء وينتج عنها ظلالاً.
الرداذ المتحرك في رشاش
Smooth Drive يعمل على
التخلص من ظلال أرجل
الحامل؛ ما يؤدي توزيع متساوٍ
دون إعاقه.

طرانان

طرانان الزاوية المنخفضة (أبيض)



طرانان الزاوية المرتفعة (أسود)



راجع التوصيلات
المدرجة في الميزات

صُمم رشاش Smooth Drive Senninger® من أجل الري تحت الأشجار، وري الحقول المفتوحة، والمشاتل. ويساعد "الرداذ المتحرك" الفريد على إخراج نمط توزيع متساوٍ، يمنع وجود المناطق الجافة التي يسببها الانحراف الناتج عن أرجل الحامل.

الميزات

- طراز بزاوية منخفضة، مثالي للاستخدام تحت الأشجار (القاعدة البيضاء)
- طراز بزاوية مرتفعة، مثالي للحقول المفتوحة (القاعدة السوداء)
- حارف فائق الدقة؛ يخرج قوة دفع أكبر، وتوزيعًا أكثر اتساقًا
- آلية كبح متقدمة؛ من أجل سرعة دوران سلسلة ومتسقة وأقل ضغطًا على أنبوب الصاعد
- لا حاجة إلى أدوات خاصة، من أجل فك أو تركيب البشبور
- معدلات التدفق: من 1.34 إلى 2.79 جالون/دقيقة (من 304 إلى 634 لتر/ساعة)
- ضغوط التشغيل: من 25 إلى 40 رطل/بوصة مربعة (1.72 إلى 2.76 بار)
- الوصلات: سن حلزوني أمريكي ذكر 1/2 بوصة، أنثى 1/2 بو x أنثى 3/4 بو x ذكر 1 بو، وأنثى 20 ملم x أنثى 25 ملم
- قاعدة ملحومة بمادة سائبة؛ لمقاومة السرقة



الضغط الأساسي للرشاش-متري	psi				الضغط الأساسي الضغط-أمريكي
	بار	2.76	2.41	2.07	
نوزل #6 - ذهبي (3/32 بو)	نوزل #6 - ذهبي (2.38 ملم)	40	35	30	25
التدفق (جال/د)	التدفق (ل/س)	1.55	1.45	1.34	-
قطر الزاوية المنخفضة عند ارتفاع 1.5 قدم (قدم)	قطر الزاوية المنخفضة عند ارتفاع 0.46 م (م)	68	67	65	-
قطر الزاوية المرتفعة عند ارتفاع 1.5 قدم (قدم)	قطر الزاوية المرتفعة عند ارتفاع 0.46 م (م)	72	70	68	-
نوزل #7 - ليموني (7/64 بو)	نوزل #7 - ليموني (2.78 ملم)	40	35	30	25
التدفق (جال/د)	التدفق (ل/س)	2.12	1.99	1.84	1.68
قطر الزاوية المنخفضة عند ارتفاع 1.5 ق (ق)	قطر الزاوية المنخفضة عند ارتفاع 0.46 م (م)	69	68	67	63
قطر الزاوية المرتفعة عند ارتفاع 1.5 ق (ق)	قطر الزاوية المرتفعة عند ارتفاع 0.46 م (م)	77	74	72	67
نوزل #8 - لافندر (1/8 بو)	نوزل #8 - لافندر (3.18 ملم)	40	35	30	25
التدفق (جال/د)	التدفق (ل/س)	2.79	2.62	2.42	2.21
قطر الزاوية المنخفضة عند ارتفاع 1.5 ق (ق)	قطر الزاوية المنخفضة عند ارتفاع 0.46 م (م)	71	69	68	65
قطر الزاوية المرتفعة عند ارتفاع 1.5 ق (ق)	قطر الزاوية المرتفعة عند ارتفاع 0.46 م (م)	78	77	74	70

قد يختلف أداء الرشاش باختلاف الظروف الفعلية في الحقل. الحد الأدنى للارتفاع الموصى به هو 1.5 قدم (0.46 م).

مرذاذ الضباب

تعمل مرذاذات الضباب الخاصة بشركة Senninger على تقليل درجات الحرارة وزيادة مستويات الرطوبة داخل الصوبات الزراعية، وتوفر الظروف المثالية لإكثار النباتات، من خلال توزيع قطرات دقيقة للغاية، في نمطٍ فائق الاتساق.

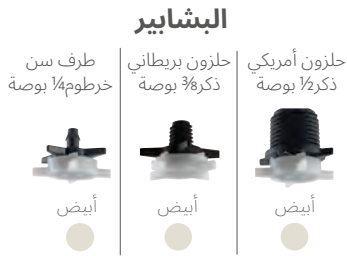

الميزات:

- غلاف من القطرات بنمطٍ موحدٍ؛ لإكثار النباتات ورش المواد الكيميائية
- يعمل المحبس المانع للارتداد المدمج على الإغلاق الفوري ويمنع التسرب
- سهولة التجميع والفك دون أدوات؛ من أجل التنظيف
- متوسط معدل التدفق لكل بشبور: 1.6 جالون/ساعة (6.05 لتر/ساعة)
- ضغوط التشغيل: من 45 إلى 60 psi (من 3.10 إلى 4.10 بار)
- خيارات الوصلات المتعددة: حلزون أمريكي ذكر 1/2 بوصة، حلزون بريطاني ذكر 3/8 بوصة، وطرف سن خرطوم 1/4 بوصة ومتاح أيضًا قطعة 1/4 بوصة تُركب بالكبس
- يلزم ترشيع المياه بمرشح 140 شبكة

التجميعات المقولبة لمرذاذات الضباب

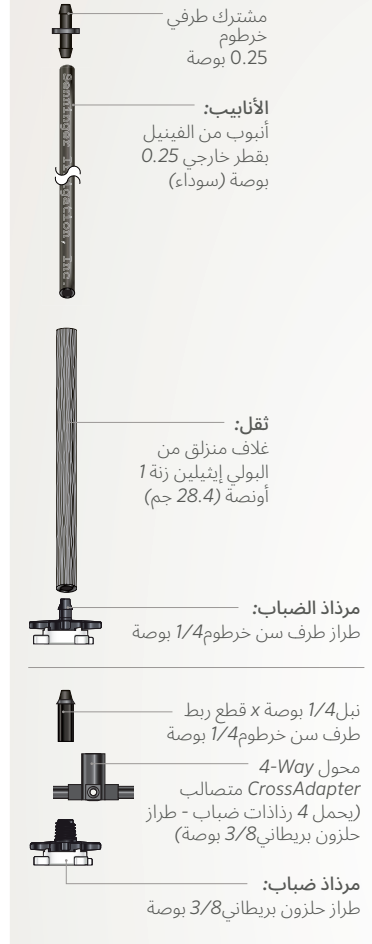

تجميعات الوصلة المتدلية:

يمكن تركيب مرذاذ الضباب على محول الوصلات المتدلية، باستخدام محول متصلاب رباعي الاتجاهات.

طريقة التركيب الموصى بها:

التحكم في التبريد والرطوبة

محول رباعي الاتجاهات	الحد الأدنى لارتفاع التركيب*	تباعد الرؤوس	التباعد الجانبي
من 3 إلى 6 قدم	(من 0.9 إلى 1.8 م)	من 3 إلى 10 قدم	(من 0.9 إلى 3.0 م)
من 5 إلى 15 قدم	(من 1.5 إلى 4.6 م)		

* ثبت مرذاذات الضباب على أعلى ارتفاع ممكن. تُبثت الوصلات المتدلية عموديًا على خطوط المواسير الجانبية. تجنب الرش على الأسطح أو هيكل الصوبة الزجاجية.

طريقة التركيب الموصى بها:

إكثار النباتات

محول رباعي الاتجاهات	الحد الأدنى لارتفاع التركيب*	تباعد الرؤوس
من 1.5 إلى 2.5 قدم	(من 0.5 إلى 0.8 م)	3 قدم
		0.9 م

* فوق النبات- في حالة مصاطب النباتات العريضة التي يصل عرضها إلى 8 قدم (2.4 م). تُبثت خطين من مرذاذات الضباب على مسافة متساوية من وسط المقعد؛ لتحصل على توزيع مياه أكثر اتساقًا، ولا تُبثت خطوط مرذاذات الضباب على بعد أكثر من قدم واحدة (0.3 م) من حافة المصطبة.

ما الفرق بين مرذاذات الضباب ورشاشات MISTERS؟

مرذاذ الضباب	رشاش Mister	يوصى به في أعمال إكثار البذور والعقل التي لم تنبت بها جذور
نعم	لا	موصى به في أعمال إكثار العقل التي بها جذور
لا	نعم	التحكم في التبريد والرطوبة
نعم	لا	

أوتاد أنابيب الصاعد

يمكن تركيب رشاش Mister على وتد أنبوب القافز كسبيل لتنويع طرق التركيب. (أنظر الصفحة 36)



صُمِّمَ Mister® Senninger من أجل أعمال إكثار النباتات، والاستخدامات الأخرى التي تحتاج إلى قدر قليل من الرذاذ. يساعد هذا الرشاش على بدء تشغيل النظام بشكل متسق - ما يؤدي إلى إنتاج نمط توزيع فوري متسق للغاية، نمط مثالي لدورات الري القصيرة.

مقاسات البشائير الأربعة

(راجع الجدول أدناه)

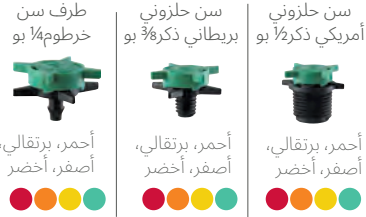

التباعد الموصى به في الوضع القائم عند ارتفاع 12 بوصة (31 سم) فوق المحصول

الضغط	50 - 30 رطل / بوصة مربعة	2.07 - 3.45 بار
أحمر - MR 08	6.8 - 8.6 جالون/ساعة	32.6 - 25.7 لتر/ساعة
تباعد الرؤوس	2 - 4 قدم	0.61 - 1.22 م
التباعد الجانبي	2 - 4 ق	0.61 - 1.22 م
تباعد صف واحد	2 - 3.5 قدم	0.61 - 1.07 م
البرتقالي - MR 12	10.8 - 14.0 جالون/ساعة	40.9 - 53.0 لتر/ساعة
تباعد الرؤوس	2 - 4 ق	0.61 - 1.22 م
التباعد الجانبي	2 - 4 ق	0.61 - 1.22 م
تباعد صف واحد	2 - 3 قدم	0.61 - 0.91 م
الأصفر - MR 16	14.1 - 18.3 جالون/ساعة	53.4 - 69.3 لتر/ساعة
تباعد الرؤوس	2 - 4 ق	0.61 - 1.22 م
التباعد الجانبي	2 - 4 ق	0.61 - 1.22 م
تباعد صف واحد	2 - 3 ق	0.61 - 0.91 م
الأخضر - MR 20	17.8 - 23.4 جالون/ساعة	67.4 - 88.6 لتر/ساعة
تباعد الرؤوس	2 - 4 ق	0.61 - 1.22 م
التباعد الجانبي	2 - 4 ق	0.61 - 1.22 م
تباعد صف واحد	2 - 3 ق	0.61 - 0.91 م

قد تؤدي خيارات التباعد الأخرى إلى زيادة الاتساق وتقليل الجدولة. المحبس المانع للارتداد متاح مع توصيات بمسافات تباعد مختلفة؛ استشر المصنع لمعرفة التفاصيل. عند وضع التصميم، لا تنس فافد الاحتكاك الناتج عبر الأنابيب؛ لتحصل على الأداء الأمثل.

الميزات

- اتساق ممتاز
- معدلات التدفق: من 6.8 إلى 23.4 جالون/ساعة (من 25.7 إلى 88.6 لتر/ساعة)
- ضغوط التشغيل: 30 إلى 50 رطل/بوصة مربعة (2.07 إلى 3.45 بار)
- تصميم مستقل دون وصلات؛ للحصول على نمط توزيع متواصل، بزوايا 360 درجة
- بشبور سهل التنظيف، لا يحتاج إلى أدوات عند فكه
- خيارات الوصلات المتعددة: حلزون أمريكي ذكر 1/2 بوصة حلزون بريطاني ذكر 3/8 بوصة، وصلة سن خرطوم 1/4 بوصة، ومنتاح أيضًا في صورة قطعة تُركب بالكبس 1/4 بوصة
- يلزم الترشيح بمرشح 140 شبكة

مقلوب Mister™

صُمِّمَ المرذاذ المقلوب Inverted Mister؛ لري زراعات
إكثار النباتات، وغير ذلك من أنواع الري الأخرى، التي
تحتاج إلى كميات قليلة من رذاذ الضباب. يمنع المحبس
المانع للارتداد المدمج به التصريف فور انتهاء عملية الري.
كما أنه يوفر بدء تشغيل متسق للنظام - ما ينتج عنه توزيعًا
فورًا موحدًا للغاية، وهو مثالي لدورات الري القصيرة.



مقاسات النوزلات الأربعة

(راجع الجدول أدناه)

طرف سن
خرطوم 1/4 بوأزرق فاتح، أزرق،
بنفسجي، أسودسن حلزوني
بريطاني ذكر 3/8 بوأزرق فاتح، أزرق،
بنفسجي، أسودسن حلزوني
أمريكي ذكر 1/2 بوأزرق فاتح، أزرق،
بنفسجي، أسودتجميعة
INVERTED MISTERوصلة سن خرطوم
مزدوجة 0.25 بو

الأنابيب:

أنبوب من الفينيل
يقطر خارجي 0.25
بو (سوداء)

ثقل:

زنة PE Slip-Over
1 أونصة
(28.4 جم):Mister
طرزاز سن
خرطوم 1/4 بوصةنبيل 1/4 بوصة
وصلة سن خرطوم
1/4 بوصة:Mister
طرزاز حلزون بريطاني
بوصة 3/8

الميزات

- اتساق ممتاز
- معدلات التدفق: من 7.5 إلى 23.4 جالون/ساعة (من 28.4 إلى 88.6 لتر/ساعة)
- ضغوط التشغيل: من 30 إلى 50 رطل / بوصة مربعة (2.07 إلى 3.45 بار)
- تصميم مستقل، دون وصلات؛ للحصول على نمط توزيع بزاوية 360° غير منقطع
- بشبور سهل التنظيف، لا يحتاج إلى أدوات عند فكه
- خيارات الوصلات المتعددة: حلزون أمريكي ذكر 1/2 بوصة، حلزون بريطاني ذكر 3/8 بوصة، طرف سن خرطوم 1/4 بوصة، ومتاح أيضًا في صورة قطعة تُركَّب بالكبس 1/4 بوصة
- يلزم الترشيح بمرشح 140 شبكة

مسافات التباعد الموصى بها للوضع المقلوب
على ارتفاع 24 بوصة (61 سم) فوق الظلة النباتية

للضغط الخارج	30 - 50 رطل/بوصة مربعة	2.07 - 3.45 بار
أزرق فاتح - MRI 08	7.5 - 9.7 جالون/ساعة	28.4 - 36.7 لتر/ساعة
تباعد الرؤوس	2 - 4 ق	0.61 - 1.22 م
التباعد الجانبي	2.5 - 3.5 قدم	0.76 - 1.07 م
تباعد صف واحد	لا ينطبق	لا ينطبق
أزرق - MRI 12	12.5 - 16.2 جالون/ساعة	47.3 - 61.3 لتر/ساعة
تباعد الرؤوس	2 - 3.5 ق	0.61 - 1.07 م
التباعد الجانبي	2 - 3.5 ق	0.61 - 1.07 م
تباعد صف واحد	لا ينطبق	لا ينطبق
الأرجواني - MRI 16	15.9 - 20.5 جالون/ساعة	60.2 - 77.6 لتر/ساعة
تباعد الرؤوس	2 - 3 ق	0.61 - 0.91 م
التباعد الجانبي	2.5 - 2.5 ق	0.61 - 0.76 م
تباعد صف واحد	2 - 2.5 قدم	0.61 - 0.76 م
أسود - MRI 20	17.8 - 23.4 جال/س	67.4 - 88.6 ل/س
تباعد الرؤوس	2 - 2.5 ق	0.61 - 0.76 م
التباعد الجانبي	2 - 3 ق	0.61 - 0.91 م
تباعد صف واحد	2 - 2.5 ق	0.61 - 0.76 م

قد تؤدي خيارات التباعد الأخرى إلى زيادة الاتساق وانخفاض كفاءة الجدولة. لمعرفة التفاصيل، استشر المصنع، وعند وضع التصميم، لا تنس فاقد الاحتكاك الناتج عبر الأنابيب؛ لتحصل على الأداء الأمثل.

Micro-Sprinkler Upright

أوتاد أنابيب الصاعد

تتوفر أوتاد الأنابيب الرافع بطرازات طولها 26 أو 14 بوصة. (أنظر الصفحة 36). للحصول على أفضل النتائج، يجب تثبيت وتد الأنابيب الرافع على أن يكون 1/3 طوله على الأقل داخل الأرض.



محول أنبوب الصاعد

محول أنبوب الصاعد؛ للاستخدام مع رشاش Micro-Sprinkler به وصلة حلزون أمريكي ذكر 1/2 بوصة. ويمكن أيضًا استخدامه في تركيب رشاش Micro-Sprinkler بقاعدة سن خرطوم مباشرة في أنابيب مقاس: 0.25 بوصة، أو 0.270 بوصة، أو 8 ملم.



طراز Upright القائم مثالي للمشاتل، والبساتين، ومزارع الكروم، والخضروات، ومحاصيل الحمضيات.

تركيب UPRIGHT MICRO-SPRINKLER

- يوصى باستخدام مُرشِّح بين 80 و140 شبكة، يختلف حسب مقاس البشور.
- للحصول على الأداء الأمثل؛ ضع في اعتبارك فاقد الاحتكاك الناتج عبر الأنابيب عند وضع التصميم.

استشر المصنع لمعرفة التفاصيل.



مقاسات بشور القائم UPRIGHT

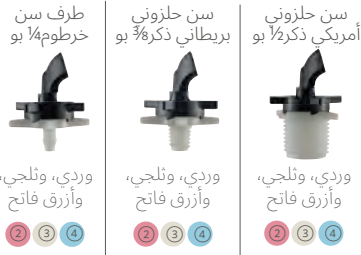

بار	الضغط الأساسي للرشاش - متري		psi		الضغط الأساسي للرشاش - أمريكي
	2.07	1.38	30	20	
					نوزل #2 - وردي (1/2 بو)
					التدفق (جالون/ساعة)
34.1	27.3		9.0	7.2	التدفق عند ارتفاع 1.5 قدم
6.7	5.5		22	18	القطر عند ارتفاع 3.0 قدم
7.8	6.4		26	21	نوزل #3 - تلجي (3/4 بو)
					التدفق (جال/س)
77.2	63.6		20.4	16.8	التدفق عند ارتفاع 1.5 ق
7.3	7.3		24	24	القطر عند ارتفاع 3.0 ق
8.7	8.0		29	26	نوزل #4 - أزرق فاتح (1/2 بو)
					التدفق (جال/س)
138.5	113.6		36.6	30.0	التدفق عند ارتفاع 1.5 ق
9.1	8.1		30	27	القطر عند ارتفاع 3.0 ق
10.1	8.2		33	27	

للحصول على الأداء الأمثل؛ ضع في اعتبارك فاقد الاحتكاك الناتج عبر الأنابيب عند وضع التصميم.

UPRIGHT MICRO-SPRINKLER - معدل الإخراج وكفاءة اتساق التوزيع

عند ارتفاع 1.5 قدم (0.46 م) و3.0 قدم (0.91 م) عند ضغط 30 رطل/بوصة مربعة (2.07 بار)

البشور العدد واللون	معدل التدفق جالون/ساعة / لتر/الساعة	10 × 10 قدم (3 × 3 م)				16 × 10 قدم (5 × 3 م)			
		كفاءة الاتساق %	كفاءة الاتساق %	كفاءة الاتساق %	كفاءة الاتساق %	كفاءة الاتساق %	كفاءة الاتساق %	كفاءة الاتساق %	كفاءة الاتساق %
#3 - تلجي	20.4	77.2	0.33	8.4	88%	85%	0.67	17.0	98%
#4 - أزرق فاتح	36.6	138.5	0.59	15.0	88%	85%	1.20	30.5	99%

تُحتسب كفاءة الاتساق باستخدام برنامج WinSipp™3. تتوفر خيارات تباعد أخرى على WinSipp™3 أو من خلال استشارة المصنع.

Inverted Micro-Sprinkler

مقاسات البشائير المقلوبة

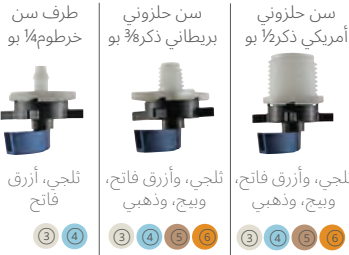

الطرز المقلوب مثالي في الري العلوي في الصوبات الزراعية، والصوبات المظللة والصوبات المطوقة.

INVERTED MICRO-SPRINKLER - معدل الإخراج وكفاءة اتساق التوزيع

عند ارتفاع 6 قدم (1.8 م) عند 30 رطل/بوصة مربعة (2.07 بار)

كفاءة اتساق التوزيع	معدل التدفق		10 × 10 ق (3 × 3 م)		16 × 10 ق (3 × 5 م)	
	جال/س	ل/س	psi 30 (بو/ساعة)	2.07 بار (ملم/ساعة)	psi 30 (بو/ساعة)	2.07 بار (ملم/ساعة)
93%	77.2	20.4	0.33	8.4	0.21	5.3
93%	138.5	36.6	0.58	14.7	0.36	9.1
93%	215.8	57.0	0.91	23.1	0.57	14.5
94%	308.9	81.6	1.31	33.3	0.82	20.8

تُحَسَّب كفاءة الاتساق باستخدام برنامج WinSIPPTM 3. تتوفر خيارات تباعد أخرى على WinSIPP3 أو من خلال استشارة المصنع.

مقاسات النوزلات المقلوبة

- القطر الصغير

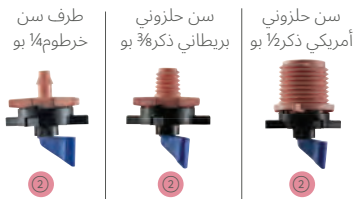

القطر الصغير - معدل الإخراج وكفاءة الاتساق

صف واحد عند ارتفاع 3 قدم (0.91 م) عند ضغط 20 و 30 رطل/بوصة مربعة (1.38 و 2.07 بار)

رقم النوزل ولونه	معدل التدفق		المنسوب 4 قدم (1.2 م) والتباعد 3 قدم (0.91 م)	
	جال/س	لتر/ساعة	psi 30 (بو/ساعة)	1.38 بار (ملم/ساعة)
2# - وردي عند ضغط 20 رطل/بوصة مربعة (1.38 بار)	7.2	27.3	0.75	19.1
2# - وردي عند ضغط 30 رطل/بوصة مربعة (2.07 بار)	9.0	34.1	0.89	22.6

بار	الضغط الأساسي للرشاش - متري		الضغط الأساسي للرشاش - أمريكي		INVERTED MICRO
	2.07	1.38	30	20	
					بشبيور 2# - وردي (بوصة 1/32)
					نوزل 2# - وردي (0.79 ملم)
34.1	27.3	9.0	7.2	التدفق (جال/س)	التدفق (جال/س)
1.9	1.6	6.1	5.2	القطر الصغير عند ارتفاع 3.0 قدم	
					بشبيور 3# - ثلجي (بوصة 3/64)
					نوزل 3# - ثلجي (1.19 ملم)
77.2	63.6	20.4	16.8	التدفق (جال/س)	التدفق (جال/س)
9.6	9.0	32	29	القطر عند ارتفاع 6.0 قدم	القطر عند ارتفاع 1.83 م
					بشبيور 4# - أزرق فاتح (بوصة 1/16)
					بشبيور 4# - أزرق فاتح (1.59 ملم)
138.5	113.6	36.6	30.0	التدفق (جال/س)	التدفق (جال/س)
11.0	9.9	36	33	القطر عند ارتفاع 6.0 ق	القطر عند ارتفاع 1.83 م
					بشبيور 5# - بيج (بوصة 5/64)
					بشبيور 5# - بيج (1.98 ملم)
215.8	174.9	57.0	46.2	التدفق (جال/س)	التدفق (جال/س)
12.1	11.7	40	38	القطر عند ارتفاع 6.0 ق	القطر عند ارتفاع 1.83 م
					بشبيور 6# - ذهبي (بوصة 3/32)
					بشبيور 6# - ذهبي (2.38 ملم)
308.9	252.1	81.6	66.6	التدفق (جال/س)	التدفق (جال/س)
12.2	11.8	40	39	القطر عند ارتفاع 6.0 ق	القطر عند ارتفاع 1.83 م

محابس منع التنقيط

الطرز	ضغط الفتح		ضغط الإغلاق		ملاحظات
	psi	(بار)	psi	(بار)	
MISINDVL	1.45	-/+ 5.8	0.1	-/+ 0.4	ضغط منخفض
MISINDVH	2.9	-/+ 21.7	0.2	-/+ 1.5	ضغط مرتفع

تركيب الرشاش INVERTED MICRO-SPRINKLER

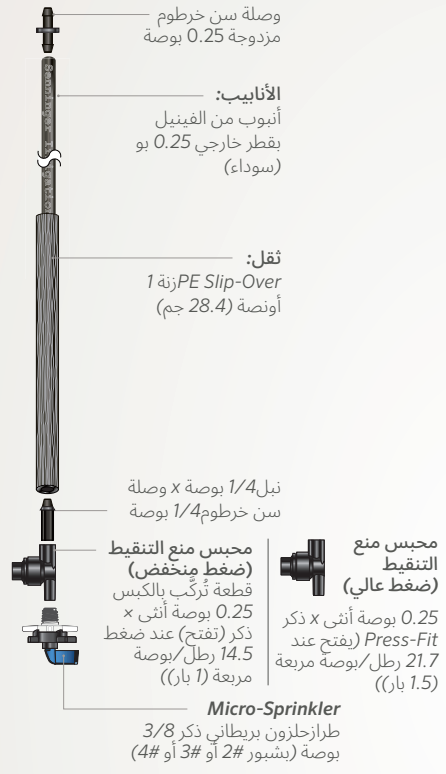

Spray Stakes

تتوفر أوتاد الرش Senninger® في ثلاثة أنماط تتوافق مع أحجام الحاويات المختلفة. تعمل الأنماط على تبليل سطح التربة، وتجنب الإفراط في الرش؛ لتوفير تكاليف المياه والطاقة والأسمدة.



الميزات

- معدلات التدفق: من 4 إلى 12 جالون/ساعة (من 15.1 إلى 45.4 لتر/ساعة)
- ضغط التشغيل: 20 رطل/بوصة مربعة (1.38 بار)
- مؤشر اتجاه لتحديد طريقة الوضع بسهولة
- سهولة الفك؛ للتنظيف والصيانة
- ميزة الإغلاق
- ثلاثة معدلات تدفق، مرمزة بالألوان؛ لتناسب متطلبات الري

مساحة التغطية

(يستخدم مع أنابيب 0.125 بوصة)

اختيار وحدة التنقيط بناءً على مقياس الحاوية أو المساحة

مقاس المقاس	نصف قطر التغطية	منطقة التغطية	وتد الرش Stake	التدفق عند 20 رطل / بوصة مربعة (1.38 بار)	نمط النمط
10 جالون	12 بوصة (0.31 سم)	113 بو ² (0.08 م ²)	أستود	4 جالون/ساعة (15.1 لتر/ساعة)	90 درجة
15 جالون	18 بوصة (0.46 سم)	339 بو ² (0.22 م ²)	بني	8 جالون/ساعة (30.3 لتر/ساعة)	120 درجة
30 جالون	20 بوصة (0.51 سم)	555 بو ² (0.36 م ²)	أخضر	12 جالون/ساعة (45.4 لتر/ساعة)	160 درجة

عند التصميم، ضع في الاعتبار فاقد الاحتكاك عبر الأنابيب؛ لتحصل على الأداء الأمثل.

يُخرجُ T-Spray من Senninger رذاذًا دقيقًا بزاوية 360 درجة، وهو مثالي للجذوع الحساسة. يمكن تركيبه قائمًا أو مقلوبًا. T-Spray متاح أيضًا في طراز قائم بزاوية عالية، ليغطي مساحة أكبر



الميزات

- ليست به أجزاء متحركة، ما يطيل عمره الافتراضي
- عمود T-stem قابل للإزالة؛ لتسهيل التنظيف
- معدلات التدفق: من 0.98 إلى 2.85 جالون/دقيقة (من 223 إلى 647 لتر/ساعة)
- ضغوط التشغيل: من 15 إلى 40 رطل/بوصة مربعة (1.03 إلى 2.76 بار)
- الوصلات: حلزون أمريكي ذكر 1/2 بوصة

بار							الضغط الأساسي للرشاش-متري	psi						الضغط الأساسي الضغط-أمريكي
2.76	2.41	2.07	1.72	1.38	1.03	40		35	30	25	20	15		
							T-Stem #6 - ذهبي							T-Stem #6 - ذهبي
370	345	318	288	259	223	التدفق (ل/س)	1.63	1.52	1.40	1.27	1.14	0.98	التدفق (جال/د)	
6.4	6.1	5.8	5.5	5.2	4.7	القطر عند ارتفاع 0.46 م (م)	21.0	20.0	19.0	18.0	17.0	15.5	القطر عند ارتفاع 1.5 ق (ق)	
6.7	6.6	6.2	5.9	5.6	5.3	القطر عند ارتفاع 0.91 م (م)	22.0	21.5	20.5	19.5	18.5	17.5	القطر عند ارتفاع 3.0 ق (ق)	
							T-Stem #7 - ليموني							T-Stem #7 - ليموني
500	466	432	393	354	304	التدفق (ل/س)	2.20	2.05	1.90	1.73	1.56	1.34	التدفق (جال/د)	
6.6	6.4	6.2	5.9	5.6	5.2	القطر عند ارتفاع 0.46 م (م)	21.5	21.0	20.5	19.5	18.5	17.0	القطر عند ارتفاع 1.5 ق (ق)	
7.0	6.9	6.6	6.3	5.9	5.6	القطر عند ارتفاع 0.91 م (م)	23.0	22.5	21.5	20.5	19.5	18.5	القطر عند ارتفاع 3.0 ق (ق)	
							T-Stem #8 - ليموني							T-Stem #8 - لافندر
647	602	556	506	457	393	التدفق (ل/س)	2.85	2.65	2.45	2.23	2.01	1.73	التدفق (جال/د)	
6.7	6.6	6.4	6.2	5.9	5.5	القطر عند ارتفاع 0.46 م (م)	22.0	21.5	21.0	20.5	19.5	18.0	القطر عند ارتفاع 1.5 ق (ق)	
7.2	7.0	6.7	6.4	6.1	5.8	القطر عند ارتفاع 0.91 م (م)	23.5	23.0	22.0	21.0	20.0	19.0	القطر عند ارتفاع 3.0 ق (ق)	

زاوية مرتفعة - قائم فقط

T-Stem HA #8 - بنفسجي غامق							T-Stem HA #8 - أرجواني داكن						
647	602	556	506	457	393	التدفق (ل/س)	2.85	2.65	2.45	2.23	2.01	1.73	التدفق (جال/د)
9.8	9.4	9.1	8.8	8.4	7.8	القطر عند ارتفاع 0.46 م (م)	32.0	31.0	30.0	29.0	27.5	25.5	القطر عند ارتفاع 1.5 ق (ق)

قد يختلف أداء الرشاش باختلاف الظروف الفعلية في الحقل. الحد الأدنى لارتفاع أنبوب الصاعد الموصى به هو 1.5 قدم (0.46 م).

Triad من Senninger رشاش فريد. يخرج ثلاثة تيارات، ويستخدم في ري البساتين، ومثالي في ري مناطق الجذور الصغيرة للأشجار الياقعة. ويتطلب ترشيحًا أقل من الري بالتنقيط التقليدي.

التركيب

تعدد الاستخدامات:

قاعدة Triad Senninger ذو قاعدة ¼ بوصة، يمكن تركيبه أيضًا على قواعد Smooth Drive؛ للتحويل السريع والاقتصادي إلى رشاشات Smooth Drive بمجرد أن تصل النباتات إلى مرحلة النضج. (راجع الصفحة 10 للتعرف على خيارات قاعدة Smooth Drive).

Triad Complete
القاعدة والنوزلات
(TR13SS040R040R040R)



Smooth Drive Adaptor
(FTASDX3MS)



Smooth Drive Base
(SD23SB-HA)



الميزات

- مثالي لنخيل الزيت، والجوز، وجوز الهند، والمانجو، والحمضيات، وعين الجمل، وغير ذلك من أشجار الفاكهة
- يحتاج القليل من المواسير الفرعية؛ ويمكن معه الوصول إلى الأشجار من أجل الحصاد وإلى البستان من أجل الصيانة
- ثلاثة بشابير قابلة للتعديل للتحكم في الاتجاه والمسار بدقة
- معدلات التدفق: من 0.94 إلى 1.82 جالون/دقيقة (213 إلى 413 لتر/ساعة)
- ضغوط التشغيل: 10 إلى 35 رطل/بوصة مربعة (من 0.69 إلى 2.41 بار)
- ¼ بوصة منزلق أنثى وقاعدة 25 ملم أنثى
- يُصق بمادة سائلة مباشرة على أنبوب الصاعد من الـ PVC - لا حاجة إلى وصلات للتركيب
- تقليل عدد الرشاشات الجانبية المطلوبة بنسبة 50% مقارنة بالرشاشات الصغيرة



25 ملم

الزراعات المثلية

الزراعات المستطيلة

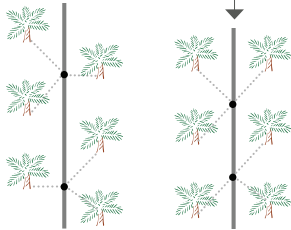

يستخدم Triad خط أنابيب واحد من البولي إيثيلين، يُركب بين كل صف وآخر، بواقع وحدة تنقيط واحدة لكل ثلاث أشجار.

يوصى بحاجز أشجار؛ لتعزيز القدرة على الاحتفاظ بالمياه.

بار							الضغط الأساسي للرشاش-متري	psi						الضغط الأساسي للرشاش-أمريكي
2.41	2.07	1.72	1.38	1.03	0.69	35		30	25	20	15	10		
							زاوية مسار 0 درجة							زاوية مسار 0 درجة
413	381	345	309	263	213	التدفق* (لتر/ساعة)	1.82	1.68	1.52	1.36	1.16	0.94	التدفق* (جالون/دقيقة)	
4.0	4.0	4.0	4.0	3.7	2.9	نصف قطر الحد الأدنى للاندفاع 0.46 م (م)	13.0	13.0	13.0	13.0	12.0	9.5	نصف قطر الحد الأدنى للاندفاع 1.5 قدم (قدم)	
5.3	5.2	5.0	4.6	4.1	3.0	نصف قطر الحد الأقصى للاندفاع 0.46 م (م)	17.5	17.0	16.5	15.0	13.5	10.0	نصف قطر الحد الأقصى للاندفاع 1.5 قدم (قدم)	
							زاوية مسار 30 درجة							زاوية مسار 30 درجة
413	381	345	309	263	213	التدفق* (ل/س)	1.82	1.68	1.52	1.36	1.16	0.94	التدفق* (جال/د)	
8.1	7.9	7.8	7.6	7.2	5.3	نصف قطر الحد الأدنى للاندفاع 0.46 م (م)	26.5	26.0	25.5	25.0	23.5	17.5	نصف قطر الحد الأدنى للاندفاع 1.5 ق (ق)	
10.5	10.2	9.9	9.6	8.8	6.6	نصف قطر الحد الأقصى للاندفاع 0.46 م (م)	34.5	33.5	32.5	31.5	29.0	21.5	نصف قطر الحد الأقصى للاندفاع 1.5 ق (ق)	

* معدل التدفق، محسوب للشابير الثلاثة معًا.

Super Spray®

يُخرَجُ Super Spray نمط ريش بزواوية 360 درجة. وبفضل البنية المتينة، وعدم وجود أجزاء متحركة؛ يمكن الاعتماد عليه في الظروف القاسية. تُمكنك وسادات الحارِف التي يمكن تبديلها من تخصيص زاوية الرش وحجم القطرة حسب الحاجة. يعتبر Super Spray مثاليًا للمياه السطحية؛ نظرًا لوجود تلك المسافة بين النازل ووسادة الحارِف، ووسادة الحارِف والقوس.



الميزات

- تصميم يسهل تنظيف البشبور: اضغط واسحب؛ لفك البشبور، ثم ضعه في مبيته، واضغط لإعادة تركيبه
- الوصلات: حلزون أمريكي ذكر 3/4 بوصة
- معدلات التدفق: من 0.55 إلى 6.48 جالون/دقيقة (من 125 إلى 1472 لتر/ساعة)
- ضغوط التشغيل: من 10 إلى 40 رطل/بوصة مربعة (من 0.69 إلى 2.76 بار)
- وسادات الحارِف متوفرة بأسطح مسطحة (السوداء)، ومقعرة (الزرقاء)، ومحدبة (الخضراء)، وملساء، حز متوسط أو حز عميق

بار							الضغط الأساسي للرشاش-مترى	psi							الضغط الأساسي للرشاش-أمريكي
2.76	2.42	2.07	1.73	1.38	1.04	0.69		40	35	30	25	20	15	10	
							بشبور #5 - بيغ (1.98 ملم)								نوزل #5 - بيغ (5/64 بو)
252	236	218	198	177	154	125	التدفق (ل/س)	1.11	1.04	0.96	0.87	0.78	0.68	0.55	التدفق (جال/د)
6.1	5.9	5.8	5.6	5.5	5.2	4.6	القطر عند ارتفاع 0.91 م (م)	20.0	19.5	19.0	18.5	18.0	17.0	15.0	القطر عند ارتفاع 3.0 قدم (قدم)
7.5	7.2	6.9	6.6	5.9	5.3	4.7	القطر عند ارتفاع 1.83 م (م)	24.5	23.5	22.5	21.5	19.5	17.5	15.5	القطر عند ارتفاع 6.0 ق (ق)
							نوزل #6 - ذهبي (2.38 ملم)								نوزل #6 - ذهبي (3/32 بو)
363	341	313	286	257	223	182	التدفق (ل/س)	1.60	1.50	1.38	1.26	1.13	0.98	0.80	التدفق (جال/د)
6.4	6.2	6.1	5.9	5.6	5.3	4.9	القطر عند ارتفاع 0.91 م (م)	21.0	20.5	20.0	19.5	18.5	17.5	16.0	القطر عند ارتفاع 3.0 ق (ق)
8.1	7.8	7.5	7.2	6.6	5.9	5.3	القطر عند ارتفاع 1.83 م (م)	26.5	25.5	24.5	23.5	21.5	19.5	17.5	القطر عند ارتفاع 6.0 ق (ق)
							نوزل #7 - ليموني (2.78 مم)								نوزل #7 - ليموني (7/64 بو)
495	463	429	393	350	304	248	التدفق (ل/س)	2.18	2.04	1.89	1.73	1.54	1.34	1.09	التدفق (جال/د)
6.9	6.7	6.6	6.2	5.9	5.5	5.0	القطر عند ارتفاع 0.91 م (م)	22.5	22.0	21.5	20.5	19.5	18.0	16.5	القطر عند ارتفاع 3.0 ق (ق)
8.7	8.4	8.1	7.8	7.2	6.6	5.9	القطر عند ارتفاع 1.83 م (م)	28.5	27.5	26.5	25.5	23.5	21.5	19.5	القطر عند ارتفاع 6.0 ق (ق)
							نوزل #8 - لافندر (3.18 ملم)								نوزل #8 - لافندر (1/8 بو)
650	609	563	513	459	397	325	التدفق (ل/س)	2.86	2.68	2.48	2.26	2.02	1.75	1.43	التدفق (جال/د)
7.5	7.3	7.2	6.9	6.2	5.6	5.2	القطر عند ارتفاع 0.91 م (م)	24.5	24.0	23.5	22.5	20.5	18.5	17.0	القطر عند ارتفاع 3.0 ق (ق)
9.1	8.8	8.5	8.2	7.6	7.0	6.4	القطر عند ارتفاع 1.83 م (م)	30.0	29.0	28.0	27.0	25.0	23.0	21.0	القطر عند ارتفاع 6.0 ق (ق)
							نوزل #9 - رمادي (3.57 ملم)								نوزل #9 - رمادي (9/64 بو)
824	770	713	652	581	504	411	التدفق (ل/س)	3.63	3.39	3.14	2.87	2.56	2.22	1.81	التدفق (جال/د)
8.1	7.9	7.6	7.2	6.6	5.9	5.3	القطر عند ارتفاع 0.91 م (م)	26.5	26.0	25.0	23.5	21.5	19.5	17.5	القطر عند ارتفاع 3.0 ق (ق)
9.8	9.4	9.1	8.8	8.2	7.6	6.7	القطر عند ارتفاع 1.83 م (م)	32.0	31.0	30.0	29.0	27.0	25.0	22.0	القطر عند ارتفاع 6.0 ق (ق)
							نوزل #10 - فيروز (3.97 ملم)								نوزل #10 - فيروز (5/32 بو)
1020	954	881	806	720	625	509	التدفق (ل/س)	4.49	4.20	3.88	3.55	3.17	2.75	2.24	التدفق (جال/د)
8.5	8.4	8.1	7.6	7.0	6.4	5.6	القطر عند ارتفاع 0.91 م (م)	28.0	27.5	26.5	25.0	23.0	21.0	18.5	القطر عند ارتفاع 3.0 ق (ق)
10.1	9.8	9.4	9.1	8.5	7.9	7.0	القطر عند ارتفاع 1.83 م (م)	33.0	32.0	31.0	30.0	28.0	26.0	23.0	القطر عند ارتفاع 6.0 ق (ق)
							نوزل #11 - أصفر (4.37 ملم)								بشبور #11 - أصفر (11/64 بوصة)
1233	1154	1070	977	872	756	618	التدفق (ل/س)	5.43	5.08	4.71	4.30	3.84	3.33	2.72	التدفق (جال/د)
9.1	9.0	8.7	8.2	7.6	7.0	6.2	القطر عند ارتفاع 0.91 م (م)	30.0	29.5	28.5	27.0	25.0	23.0	20.5	القطر عند ارتفاع 3.0 ق (ق)
10.4	10.1	9.8	9.4	8.8	8.2	7.3	القطر عند ارتفاع 1.83 م (م)	34.0	33.0	32.0	31.0	29.0	27.0	24.0	القطر عند ارتفاع 6.0 ق (ق)
							نوزل #12 - أحمر (4.76 ملم)								نوزل #12 - أحمر (3/16 بو)
1472	1376	1274	1163	1040	902	736	التدفق (ل/س)	6.48	6.06	5.61	5.12	4.58	3.97	3.24	التدفق (جال/د)
9.8	9.6	9.3	8.8	8.2	7.6	6.9	القطر عند ارتفاع 0.91 م (م)	32.0	31.5	30.5	29.0	27.0	25.0	22.5	القطر عند ارتفاع 3.0 ق (ق)
10.7	10.4	10.1	9.8	9.1	8.5	7.6	القطر عند ارتفاع 1.83 م (م)	35.0	34.0	33.0	32.0	30.0	28.0	25.0	القطر عند ارتفاع 6.0 ق (ق)

قد يختلف أداء الرشاش باختلاف الظروف الفعلية في الحقل. بيانات الأداء المعروضة مأخوذة عن استخدام Super Spray مع وسادة حارِف مسطحة وناعمة. توجد مقاسات أخرى للرشاش ووسادات الحارِف. استشر المصنع لمعرفة معلومات تمكنك من الحصول على أداء بعينه. يكون ارتفاع التيار نفس ارتفاع البشبور تقريبًا، عند استخدام وسادة حارِف ملساء ومسطحة حال عدم وجود رياح.

السلسلة 20 هي أكثر الرشاشات التصاميم ذات الدورة الكاملة من Senninger® اقتصادية. وتتضمن السلسلة عدة نماذج من القوافز أو التركيبات التي تُثبَّت تحت الشجرة.

الميزات

- توجد ثلاثة طرازات بزوايا مسار مختلفة وهي:
2009 - 9 درجات، تقاوم الانحراف بفعل الرياح وفاقد التبخر
2014 - 14 درجة، مثالية للري تحت الأشجار
2023 - 23 درجة، تحقق أقصى اندفاع على أنابيب الصاعد
- مجموعة كبيرة من البشائير والأرياش؛ لإخراج توزيع ممتاز في جميع درجات قوة الضغط
- مفتاح ربط سداسي مدمج؛ لتيسير الصيانة في الحقل
- الوصلات: حلزون أمريكي ذكر 1/2 بوصة (توجد وصلة أنثى أيضًا)
- معدلات التدفق: من 1.34 إلى 3.98 جالون/دقيقة (304 إلى 904 لتر/ساعة)
- ضغوط التشغيل: من 30 إلى 50 psi (2.07 إلى 3.45 بار)



CONVENIENT HAND TIGHT NOZZLES™

لا من أدوات مطلوبة للتعامل مع تشكيلة البشبير والأرياش سهلة التغيير والتنظيف هذه. تتوفر أيضا بشائير بنصف المقاس وفتحة مربعة.

بار					الضغط الأساسي للرشاش-متري	psi					الضغط الأساسي للرشاش 2009HS - أمريكي
3.45	3.10	2.76	2.41	2.07		50	45	40	35	30	
					نوزل #6 - ذهبي (2.38 ملم)						نوزل #6 - ذهبي (3/32 بو)
---	372	352	329	304	التدفق (ل/س)	---	1.64	1.55	1.45	1.34	التدفق (جال/د)
					القطر عند ارتفاع 0.46 م (م)	---	64	62	60	58	القطر عند ارتفاع 1.5 قدم (قدم)
					نوزل #7 - ليموني (2.78 مم)						نوزل #7 - ليموني (7/64 بو)
538	511	482	452	418	التدفق (ل/س)	2.37	2.25	2.12	1.99	1.84	التدفق (جال/د)
20.4	20.1	19.5	18.9	18.3	القطر عند ارتفاع 0.46 م (م)	67	66	64	62	60	القطر عند ارتفاع 1.5 ق (ق)
					نوزل #8 - لافندر (3.18 ملم)						نوزل #8 - لافندر (1/8 بو)
709	675	634	595	550	التدفق (ل/س)	3.12	2.97	2.79	2.62	2.42	التدفق (جال/د)
21.0	20.7	20.1	19.5	18.9	القطر عند ارتفاع 0.46 م (م)	69	68	66	64	62	القطر عند ارتفاع 1.5 ق (ق)
					نوزل #9 - رمادي (3.57 ملم)						نوزل #9 - رمادي (9/64 بو)
904	859	809	756	700	التدفق (ل/س)	3.98	3.78	3.56	3.33	3.08	التدفق (جال/د)
21.6	21.3	20.7	20.1	19.5	القطر عند ارتفاع 0.46 م (م)	71	70	68	66	64	القطر عند ارتفاع 1.5 ق (ق)

قد يختلف أداء الرشاش باختلاف الظروف الفعلية في الحقل. تتراوح ارتفاعات التيار بين 1.5 و 3.0 قدم (بين 0.46 و 0.91 م) أعلى البشبير، وتختلف بناءً على قوة الضغط ومقاس البشبير. الحد الأدنى للارتفاع أنبوب الصاعد الموصى به هو 1.5 قدم (0.46 م).

السلسلة 20

حلزون أمريكي
أنثى 1/2 بوصة
وصلة لتحويل رشاشات
الحلزون الأمريكي الذكور
مقاس 1/2 بوصة

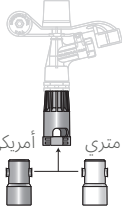

يتطلب التركيب السريع
وصلة تجميع علوية، وإحدى
وصلات التجميع السريعة
QC السفلية أعلاه.

السلسلة 20:
9، أو 14، أو 23 درجة
يأتي طراز الرشاش مع وصلة
سريعة التركيب.

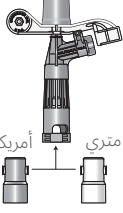

التركيب السريع يتطلب
إحدى وصلات التجميع
السريعة QC السفلية
أعلاه.

1/2" VANDAL (RESISTANT VR)



تُصقّ الوصلة على أنبوب
الصاعد



مفتاح Vandal
Resistant مطلوب
لفك الرشاش من
وصلة التجميع.

السلسلة 20
SERIES
9، أو 14، أو 23 درجة
طراز الرشاش يأتي مع
وصلة VR تُلحم بمادة
سائلة



لصق وصلة التجميع
على أنبوب الصاعد
يحميها ضد التخریب.

خيارات التركيب
يمكن طلب رشاشات
السلسلة 20 مجمعة مسبقاً
بقواعد VR وQC.
تتوفر الرشاشات الدوارة
السلسلة 20 بقاعدة
منزلقة 1/2 بوصة سن حلزوني
أمريكي x قاعدة 3/4 بوصة
مقاومة للتخریب (VR)
ومفتاح ربط؛ لتسهيل الفك
من تركيبات الرشاش، أو
بوصلة تجميع علوية سريعة
الربط 1/2 بوصة ذات سن
حلزوني أمريكي ذكر، بها
طرفين منزلقين 1/2 بوصة
و 3/4 بوصة، أو قارئة منزلقة
بطرفين 20 ملم و 25 ملم؛
لتعديل الرشاشات ذات
السن الحلزوني الأمريكي
الذكر مقاس 1/2 بوصة.

بار					الضغط الأساسي للرشاش-مترى		psi					2014HS الرشاش-أمريكي
3.45	3.10	2.76	2.41	2.07			50	45	40	35	30	نوزل #6 - ذهبي (3/32 بو)
					نوزل #6 - ذهبي (2.38 ملم)							التدفق (جال/د)
---	372	352	329	304	التدفق (ل/س)		---	1.64	1.55	1.45	1.34	نوزل #7 - ليموني (7/64 بو)
---	22.0	21.4	20.7	20.1	القطر عند ارتفاع 0.46 م (م)		---	72	70	68	66	التدفق (جال/د)
					نوزل #7 - ليموني (2.78 مم)							القطر عند ارتفاع 1.5 ق (ق)
538	511	482	452	418	التدفق (ل/س)		2.37	2.25	2.12	1.99	1.84	نوزل #8 - لافندر (1/8 بو)
22.9	22.6	22.0	21.4	20.7	القطر عند ارتفاع 0.46 م (م)		75	74	72	70	68	التدفق (جال/د)
					نوزل #8 - لافندر (3.18 ملم)							القطر عند ارتفاع 1.5 ق (ق)
709	675	634	595	550	التدفق (ل/س)		3.12	2.97	2.79	2.62	2.42	نوزل #9 - رمادي (9/64 بو)
23.5	23.2	22.6	22.0	21.4	القطر عند ارتفاع 0.46 م (م)		77	76	74	72	70	التدفق (جال/د)
					نوزل #9 - رمادي (3.57 ملم)							القطر عند ارتفاع 1.5 ق (ق)
904	859	809	756	700	التدفق (ل/س)		3.98	3.78	3.56	3.33	3.08	نوزل #9 - رمادي (9/64 بو)
23.8	23.5	22.9	22.3	21.7	القطر عند ارتفاع 0.46 م (م)		78	77	75	73	71	التدفق (جال/د)
					نوزل #9 - رمادي (3.57 ملم)							القطر عند ارتفاع 1.5 ق (ق)

قد يختلف أداء الرشاش باختلاف الظروف الفعلية في الحقل. تتراوح ارتفاعات التيار بين 3.0 و 5.0 قدم (بين 0.91 و 1.5 م) أعلى البشور، بناءً على قوة الضغط ومقاس البشور. الحد الأدنى لارتفاع أنبوب الصاعد الموصى به هو 1.5 قدم (0.46 م).

بار					الضغط الأساسي للرشاش-مترى		psi					2023HS الرشاش-أمريكي
3.45	3.10	2.76	2.41	2.07			50	45	40	35	30	نوزل #6 - ذهبي (3/32 بو)
					نوزل #6 - ذهبي (2.38 ملم)							التدفق (جال/د)
---	372	352	329	304	التدفق (ل/س)		---	1.64	1.55	1.45	1.34	نوزل #7 - ليموني (7/64 بو)
---	23.5	23.2	22.9	22.6	القطر عند ارتفاع 0.46 م (م)		---	77	76	75	74	التدفق (جال/د)
					نوزل #7 - ليموني (2.78 مم)							القطر عند ارتفاع 1.5 ق (ق)
538	511	482	452	418	التدفق (ل/س)		2.37	2.25	2.12	1.99	1.84	نوزل #8 - لافندر (1/8 بو)
24.4	24.1	23.8	23.5	23.2	القطر عند ارتفاع 0.46 م (م)		80	79	78	77	76	التدفق (جال/د)
					نوزل #8 - لافندر (3.18 ملم)							القطر عند ارتفاع 1.5 ق (ق)
709	675	634	595	550	التدفق (ل/س)		3.12	2.97	2.79	2.62	2.42	نوزل #9 - رمادي (9/64 بو)
25.0	24.7	24.4	24.1	23.8	القطر عند ارتفاع 0.46 م (م)		82	81	80	79	78	التدفق (جال/د)
					نوزل #9 - رمادي (3.57 ملم)							القطر عند ارتفاع 1.5 ق (ق)
904	859	809	756	700	التدفق (ل/س)		3.98	3.78	3.56	3.33	3.08	نوزل #9 - رمادي (9/64 بو)
25.3	25.0	24.7	24.4	24.1	القطر عند ارتفاع 0.46 م (م)		83	82	81	80	79	التدفق (جال/د)
					نوزل #9 - رمادي (3.57 ملم)							القطر عند ارتفاع 1.5 ق (ق)

قد يختلف أداء الرشاش باختلاف الظروف الفعلية في الحقل. تتراوح ارتفاعات التدفق بين 6.5 و 9.5 قدم (بين 2.0 و 3.0 م) أعلى البشور، بناءً على قوة الضغط ومقاس البشور. الحد الأدنى لارتفاع أنبوب الصاعد الموصى به هو 1.5 قدم (0.46 م).

Compact Impact



ذراع الرذاذ
رؤية من أعلى

أشكال التوزيع

ينتج عن رؤوس التوزيع التي يوجهها التيار مسافة اندفاع جيدة، لكنها تركز تياراتها المميزة التدفق بأكملها في مساحة صغيرة نسبيًا، مقارنة برشاشات Compact Impact. يروي هذا الطراز مساحة أكبر بكثافة توزيع فورية منخفضة، الأمر الذي يحافظ على بنية التربة وقدرتها على رشح المياه.

يُقسّم ذراع الرذاذ الموجود في الرشاش الدوار الصغير Compact Impact التيار ويوزع المياه بمزيد من الاتساق على المنطقة المروية. هذا الرشاش يحاكي أداء البشبور المزدوج، ويتميز بمقاومته للانسداد التي تصاحب البشابير الفرعية الأصغر عادةً.

الميزات

- زاوية مسار 23 درجة؛ لتحقيق أقصى قوة اندفاع
- الوصلات: حلزون أمريكي ذكر مقاس 3/4 بوصة أو حلزون أمريكي أنثى مقاس 3/4 بوصة
- معدلات التدفق: من 3.08 إلى 7.13 جالون/دقيقة (700 إلى 1619 لتر/ساعة)
- ضغوط التشغيل: 30 إلى 50 رطل/بوصة مربعة (2.07 إلى 3.45 بار)



يوزع الرذاذ بعض من التيار المتدفق بالقرب من الرشاش؛ لتعزيز اتساق التوزيع.



قاعدة 3/4 بوصة، ذكر أو أنثى

STANDARD IMPACT



COMPACT IMPACT



يوزع البشبور الدوار الصغير Compact Impact كمية المياه ذاتها بطريقة أكثر اتساقًا من رأس توزيع واحدة من تلك التي يوجهها التيار.



CONVENIENT HAND TIGHT™ NOZZLES

لا حاجة لأدوات؛ للتعامل مع مجموعة النازل والأرياش سهلة التغيير والتنظيف. تتوفر أيضًا نوزلات بنصف المقاس وفتحة مربعة.

بار					الضغط الأساسي للرشاش-مترى	psi					COMPACT IMPACT الضغط الأساسي للضغط-أمريكي
3.45	3.10	2.76	2.41	2.07		50	45	40	35	30	
نوزل #9 - رمادي (9/64 بو)					نوزل #9 - رمادي (3.57 ملم)	3.98	3.78	3.56	3.33	3.08	التدفق (جال/د)
904	859	809	756	700	التدفق (ل/س)	86	86	82	78	78	القطر عند ارتفاع 1.5 قدم (قدم)
26	26	25	24	24	القطر عند ارتفاع 0.46 م (م)	90	88	87	86	84	القطر عند ارتفاع 3.0 ق (ق)
27	27	27	26	26	القطر عند ارتفاع 0.91 م (م)	نوزل #10 - فيروزي (5/32 بو)					التدفق (جال/د)
1120	1063	1002	938	868	التدفق (ل/س)	4.93	4.68	4.41	4.13	3.82	القطر عند ارتفاع 1.5 ق (ق)
27	26	25	25	24	القطر عند ارتفاع 0.46 م (م)	88	86	82	82	80	القطر عند ارتفاع 3.0 ق (ق)
28	28	27	27	26	القطر عند ارتفاع 0.91 م (م)	92	91	89	87	86	نوزل #11 - أصفر (11/64 بو)
نوزل #11 - أصفر (4.37 ملم)					التدفق (ل/س)	5.98	5.67	5.34	5.00	4.63	التدفق (جال/د)
1358	1288	1213	1136	1052	القطر عند ارتفاع 0.46 م (م)	90	88	86	82	82	القطر عند ارتفاع 1.5 ق (ق)
27	27	26	25	25	القطر عند ارتفاع 0.91 م (م)	95	94	92	89	88	القطر عند ارتفاع 3.0 ق (ق)
نوزل #12 - أحمر (4.76 ملم)					التدفق (ل/س)	7.13	6.76	6.37	5.97	5.52	التدفق (جال/د)
1619	1535	1447	1356	1254	القطر عند ارتفاع 0.46 م (م)	96	92	90	87	83	القطر عند ارتفاع 1.5 ق (ق)
29	28	27	27	25	القطر عند ارتفاع 0.91 م (م)	98	97	94	91	89	القطر عند ارتفاع 3.0 ق (ق)
30	30	29	28	27	القطر عند ارتفاع 0.91 م (م)						

قد يختلف أداء الرش باختلاف الظروف الفعلية في الحقل. تتراوح ارتفاعات التيار من 7.7 إلى 10.1 قدم (2.3 إلى 3.1 م) أعلى البشبور، بناءً على قوة الضغط ومقاس البشبور. الحد الأدنى لارتفاع أنبوب الصاعد الموصى به هو 1.5 قدم (0.46 م).

WedgeDrive™

يُحرف رشاش WedgeDrive من السلسلة 20 التدفقات بالتناوب أمام وخلف ذراع الرذاذ، بينما يتفاعل الرذاذ الإسفيني مع تيار المياه الواردة. يخرج نوزل هذا الرشاش ذو الفتحات المربعة، جنبًا إلى جنبٍ مع سرعة الدوران العالية بزوايا 360 عند مستوى ضغط منخفض نمط توزيعٍ موحدٍ، بالقرب من الرشاش وبعيدًا عنه.



ذراع الرذاذ
رؤية من أعلى

الميزات

- نماذج زوايا مسار: 14 أو 23 درجة
- معدلات التدفق: من 0.84 إلى 3.98 جالون/دقيقة (من 191 إلى 904 لتر/ساعة)
- ضغوط التشغيل: من 25 إلى 50 رطل/بوصة مربعة (1.72 إلى 3.45 بار)
- الوصلات: حلزون أمريكي ذكر/بوصة 1/2



CONVENIENT HAND™ TIGHT NOZZLES

لا حاجة لأدوات للتعامل مع مجموعة النوزل والأرياش سهلة التغيير والتنظيف. كما تتوفر أيضًا نوزلات بنصف المقاس وفتحة مربعة.

بار							الضغط الأساسي للرشاش-مترى	psi						WEDGE DRIVE الضغط الأساسي للرشاش-أمريكي
3.45	3.10	2.76	2.41	2.07	1.72	50		45	40	35	30	25		
							نوزل #5 - بيج (1.98 ملم)							بشبور #5 - بيج (5/64 بوصة)
270	257	241	225	209	191	التدفق (ل/س)	1.19	1.13	1.06	0.99	0.92	0.84	التدفق (جال/د)	
21	21	20	20	19	18	قطر 2014 عند ارتفاع 0.46 م (م)	69	68	67	65	61	60	قطر 2014 عند ارتفاع 1.5 قدم (قدم)	
23	23	22	21	21	21	قطر 2023 عند ارتفاع 0.46 م (م)	75	76	72	70	70	70	قطر 2023 عند ارتفاع 1.5 قدم (قدم)	
							نوزل #6 - ذهبي (2.38 ملم)							نوزل #6 - ذهبي (3/32 بو)
393	372	352	329	304	277	التدفق (ل/س)	1.73	1.64	1.55	1.45	1.34	1.22	التدفق (جال/د)	
22	22	21	21	20	19	القطر 2014 عند ارتفاع 0.46 م (م)	73	72	70	68	64	61	القطر 2014 عند ارتفاع 1.5 ق (ق)	
23	24	22	22	21	21	القطر 2023 عند ارتفاع 0.46 م (م)	76	78	73	72	70	68	القطر 2023 عند ارتفاع 1.5 ق (ق)	
							نوزل #7 - ليموني (2.78 ملم)							نوزل #7 - ليموني (7/64 بو)
538	511	482	452	418	382	التدفق (ل/س)	2.37	2.25	2.12	1.99	1.84	1.68	التدفق (جال/د)	
23	23	23	21	20	20	القطر 2014 عند ارتفاع 0.46 م (م)	77	76	74	70	66	64	القطر 2014 عند ارتفاع 1.5 ق (ق)	
24	23	23	23	22	22	القطر 2023 عند ارتفاع 0.46 م (م)	78	77	76	74	73	72	القطر 2023 عند ارتفاع 1.5 ق (ق)	
							نوزل #8 - لافندر (3.18 ملم)							نوزل #8 - لافندر (1/8 بو)
709	675	634	595	550	502	التدفق (ل/س)	3.12	2.97	2.79	2.62	2.42	2.21	التدفق (جال/د)	
24	24	23	22	21	20	القطر 2014 عند ارتفاع 0.46 م (م)	80	79	77	73	70	67	القطر 2014 عند ارتفاع 1.5 ق (ق)	
24	24	24	23	23	23	القطر 2023 عند ارتفاع 0.46 م (م)	80	79	78	77	76	74	القطر 2023 عند ارتفاع 1.5 ق (ق)	
							نوزل #9 - رمادي (3.57 ملم)							نوزل #9 - رمادي (9/64 بوصة)
904	859	809	756	700	638	التدفق (ل/س)	3.98	3.78	3.56	3.33	3.08	2.81	التدفق (جال/د)	
25	25	24	23	22	21	القطر 2014 عند ارتفاع 0.46 م (م)	81	81	78	76	72	68	القطر 2014 عند ارتفاع 1.5 ق (ق)	
25	25	25	24	24	24	القطر 2023 عند ارتفاع 0.46 م (م)	83	82	81	80	78	78	القطر 2023 عند ارتفاع 1.5 ق (ق)	

قد يختلف أداء الرش باختلاف الظروف الفعلية في الحقل. تتراوح ارتفاعات التيار لطراز 2014 بين 6.5 و 9.5 قدم (بين 2.0 و 3.0 م) أعلى البشبور، بناءً على قوة الضغط ومقاس البشبور. الحد الأدنى لارتفاع أنبوب الصاعد الموصى به هو 1.5 قدم (0.46 م).

توفر الرشاشات الدوارة من سلسلة 30 Senninger® تدفقات أقل من طرازات السلسلة 40 و السلسلة 50.

الميزات

- تشكيلة كبيرة من البشابير والدوارات؛ لإخراج نمط توزيع متميز ممتاز مع جميع مستويات قوة الضغط
- مفتاح ربط سداسي مدمج لتيسير الصيانة في الحقل
- يتوفر طراز الـ 23 درجة ببشور مزدوج
- يوجد مقاسين من زاوية المسار: 12 درجة - وهو مثالي للري تحت الأشجار 23 درجة - أقصى اندفاع في الأنظمة العلوية
- الوصلة: حلزون أمريكي ذكر 3/4 بوصة (توجد منها أنثى أيضًا)
- معدلات التدفق: من 1.84 إلى 6.42 جالون/دقيقة (من 418 إلى 1458 لتر/ساعة)
- ضغوط التشغيل: من 30 إلى 50 psi (2.07 إلى 3.45 بار)



CONVENIENT HAND TIGHT NOZZLES™



لا حاجة لأي أدوات مع مجموعة النازل والريشة سهلة التغيير سهلة التنظيف. تتوفر أيضا بشابير بنصف المقاس وفتحة مربعة.

بار					الضغط الأساسي للرشاش -مترى	psi					رشاش 3012-1 الضغط الأساسي-أمريكي
3.45	3.10	2.76	2.41	2.07		50	45	40	35	30	
					نوزل #7 - ليموني (2.78 مم)						نوزل #7 - ليموني (7/64 بو)
538	511	482	452	418	التدفق (ل/س)	2.37	2.25	2.12	1.99	1.84	التدفق (جال/د)
25.0	24.4	23.5	22.6	21.6	القطر عند ارتفاع 0.46 م (م)	82	80	77	74	71	القطر عند ارتفاع 1.5 ق (ق)
					نوزل #8 - لافندر (3.18 ملم)						نوزل #8 - لافندر (1/8 بو)
709	675	634	595	550	التدفق (ل/س)	3.12	2.97	2.79	2.62	2.42	التدفق (جال/د)
25.6	25.0	24.1	23.2	22.3	القطر عند ارتفاع 0.46 م (م)	84	82	79	76	73	القطر عند ارتفاع 1.5 ق (ق)
					نوزل #9 - رمادي (3.57 مم)						نوزل #9 - رمادي (9/64 بوصة)
904	859	809	756	700	التدفق (ل/س)	3.98	3.78	3.56	3.33	3.08	التدفق (جال/د)
26.2	25.6	24.7	23.8	22.9	القطر عند ارتفاع 0.46 م (م)	86	84	81	78	75	القطر عند ارتفاع 1.5 ق (ق)
					نوزل #10 - فيروزي (3.97 مم)						نوزل #10 - فيروزي (5/32 بوصة)
1120	1063	1002	938	868	التدفق (ل/س)	4.93	4.68	4.41	4.13	3.82	التدفق (جال/د)
26.5	25.9	25.0	24.1	23.2	القطر عند ارتفاع 0.46 م (م)	87	85	82	79	76	القطر عند ارتفاع 1.5 قدم (قدم)

قد يختلف أداء الرشاش باختلاف الظروف الفعلية في الحقل. تتراوح ارتفاعات التيار بين 2.5 و 4.5 قدم (بين 0.8 و 1.4 م) أعلى البشور، بناءً على قوة الضغط ومقاس البشور. الحد الأدنى لارتفاع أنبوب الصاعد الموصى به هو 1.5 قدم (0.46 م).

30 Series

بار					الضغط الأساسي للرشاش -مترى	psi					الضغط الأساسي للرشاش 3023-1 أمريكي
3.45	3.10	2.76	2.41	2.07		50	45	40	35	30	
					نوزل #7 - ليموني (2.78 مم)						نوزل #7 - ليموني (7/64 بوصة)
538	511	482	452	418	التدفق (ل/س)	2.37	2.25	2.12	1.99	1.84	التدفق (جال/د)
26.5	26.2	25.6	25.0	24.4	القطر عند ارتفاع 0.46 م (م)	87	86	84	82	80	القطر عند ارتفاع 1.5 ق (ق)
26.8	26.2	25.9	25.6	25.3	القطر عند ارتفاع 1.83 م (م)	88	86	85	84	83	القطر عند ارتفاع 6.0 قدم (قدم)
					نوزل #8 - لافندر (3.18 ملم)						نوزل #8 - لافندر (1/8 بو)
709	675	634	595	550	التدفق (ل/س)	3.12	2.97	2.79	2.62	2.42	التدفق (جال/د)
26.8	26.5	26.2	25.9	25.3	القطر عند ارتفاع 0.46 م (م)	88	87	86	85	83	القطر عند ارتفاع 1.5 ق (ق)
27.4	27.1	26.8	26.5	26.2	القطر عند ارتفاع 1.83 م (م)	90	89	88	87	86	القطر عند ارتفاع 6.0 ق (ق)
					نوزل #9 - رمادي (3.57 مم)						نوزل #9 - رمادي (9/64 بوصة)
904	859	809	756	700	التدفق (ل/س)	3.98	3.78	3.56	3.33	3.08	التدفق (جال/د)
27.7	27.4	26.8	26.5	25.9	القطر عند ارتفاع 0.46 م (م)	91	90	88	87	85	القطر عند ارتفاع 1.5 ق (ق)
28.0	27.7	27.4	27.1	26.5	القطر عند ارتفاع 1.83 م (م)	92	91	90	89	87	القطر عند ارتفاع 6.0 ق (ق)
					نوزل #10 - فيبروزي (3.97 مم)						نوزل #10 - فيبروزي (5/32 بوصة)
1120	1063	1002	938	868	التدفق (ل/س)	4.93	4.68	4.41	4.13	3.82	التدفق (جال/د)
28.0	27.7	27.4	27.1	26.5	القطر عند ارتفاع 0.46 م (م)	92	91	90	89	87	القطر عند ارتفاع 1.5 ق (ق)
28.7	28.3	28.0	27.4	26.8	القطر عند ارتفاع 1.83 م (م)	94	93	92	90	88	القطر عند ارتفاع 6.0 ق (ق)

بار					الضغط الأساسي للرشاش -مترى	psi					الضغط الأساسي للرشاش 3023-2 أمريكي
3.45	3.10	2.76	2.41	2.07		50	45	40	35	30	
					4x7 نوزل نطاق #7 x نوزل موزع #4						4x7 نوزل نطاق #7 x نوزل موزع #4
884	838	790	738	684	التدفق (ل/س)	3.89	3.69	3.48	3.25	3.01	التدفق (جال/د)
26.5	26.2	25.6	25.0	24.4	القطر عند ارتفاع 0.46 م (م)	87	86	84	82	80	القطر عند ارتفاع 1.5 ق (ق)
26.8	26.2	25.9	25.6	25.3	القطر عند ارتفاع 1.83 م (م)	88	86	85	84	83	القطر عند ارتفاع 6.0 ق (ق)
					5x8 نوزل نطاق #8 x نوزل موزع #5						5x8 نوزل نطاق #8 x نوزل موزع #5
1049	995	938	877	813	التدفق (ل/س)	4.62	4.38	4.13	3.86	3.58	التدفق (جال/د)
26.8	26.5	26.2	25.9	25.3	القطر عند ارتفاع 0.46 م (م)	88	87	86	85	83	القطر عند ارتفاع 1.5 ق (ق)
27.4	27.1	26.8	26.5	26.2	القطر عند ارتفاع 1.83 م (م)	90	89	88	87	86	القطر عند ارتفاع 6.0 ق (ق)
					6x8 نوزل نطاق #8 x نوزل موزع #6						6x8 نوزل نطاق #8 x نوزل موزع #6
1124	1067	1006	940	872	التدفق (ل/س)	4.95	4.70	4.43	4.14	3.84	التدفق (جال/د)
26.8	26.5	26.2	25.9	25.3	القطر عند ارتفاع 0.46 م (م)	88	87	86	85	83	القطر عند ارتفاع 1.5 ق (ق)
27.4	27.1	26.8	26.5	26.2	القطر عند ارتفاع 1.83 م (م)	90	89	88	87	86	القطر عند ارتفاع 6.0 ق (ق)
					5x9 نوزل نطاق #9 x نوزل موزع #5						5x9 نوزل نطاق #9 x نوزل موزع #5
1222	1158	1092	1022	945	التدفق (ل/س)	5.38	5.10	4.81	4.50	4.16	التدفق (جال/د)
27.7	27.4	26.8	26.5	25.9	القطر عند ارتفاع 0.46 م (م)	91	90	88	87	85	القطر عند ارتفاع 1.5 ق (ق)
28.0	27.7	27.4	27.1	26.5	القطر عند ارتفاع 1.83 م (م)	92	91	90	89	87	القطر عند ارتفاع 6.0 ق (ق)
					6x9 نوزل نطاق #9 x نوزل موزع #6						6x9 نوزل نطاق #9 x نوزل موزع #6
1295	1229	1158	1083	1002	التدفق (ل/س)	5.70	5.41	5.10	4.77	4.41	التدفق (جال/د)
27.7	27.4	26.8	26.5	25.9	القطر عند ارتفاع 0.46 م (م)	91	90	88	87	85	القطر عند ارتفاع 1.5 ق (ق)
28.0	27.7	27.4	27.1	26.5	القطر عند ارتفاع 1.83 م (م)	92	91	90	89	87	القطر عند ارتفاع 6.0 ق (ق)
					5x10 نوزل نطاق #10 x نوزل موزع #5						5x10 نوزل نطاق #10 x نوزل موزع #5
1458	1383	1304	1220	1129	التدفق (ل/س)	6.42	6.09	5.74	5.37	4.97	التدفق (جال/د)
28.0	27.7	27.4	27.1	26.5	القطر عند ارتفاع 0.46 م (م)	92	91	90	89	87	القطر عند ارتفاع 1.5 ق (ق)
28.7	28.3	28.0	27.4	26.8	القطر عند ارتفاع 1.83 م (م)	94	93	92	90	88	القطر عند ارتفاع 6.0 ق (ق)

قد يختلف أداء الرشاش باختلاف الظروف الفعلية في الحقل. تتراوح ارتفاعات التيار بين 6.0 و7.5 قدم (بين 1.8 و2.3 م) أعلى البشور، بناءً على قوة الضغط ومقاس البشور. الحد الأدنى للارتفاع لتثبيت التوصيل الموصى به هو 1.5 قدم (0.46 م).

تنج الرشاشات الدوارة من سلسلة 40 Senninger® تدفقات متوسطة المدى، مقارنة بطرازات السلسلة 30 والسلسلة 50.

الميزات

- تشكيلة كبيرة من البشابير والأرياش؛ لإخراج نمط توزيع متميز مع جميع مستويات ضغط المياه
- مفتاح ربط سداسي مدمج؛ لتيسير الصيانة في الصيانة
- يتوفر طراز الـ 23 درجة بنوزل مزدوج
- متاح منها زاويتا مسار: 12 درجة - مثالية للري تحت الأشجار 23 درجة - لتحقيق أقصى اندفاع في الأنظمة العلوية
- الوصلة: سن حلزوني أمريكي ذكر 3/4 بوصة (توجد منها أنثى أيضًا)
- معدلات التدفق: من 3.82 إلى 12.6 جالون/دقيقة (من 868 إلى 2862 لتر/ساعة)
- ضغوط التشغيل: من 30 إلى 60 psi (2.07 إلى 4.14 بار)



CONVENIENT HAND TIGHT NOZZLES™



لا حاجة لأي أدوات مع مجموعة النوزل والأرياش سهلة التغيير والتنظيف. تتوفر أيضًا نوزلات بأنصاف المقاسات وبفتحات مربعة الشكل.

بار								الضغط الأساسي للرشاش-مترى								psi								الضغط الأساسي للرشاش-أمريكي							
4.14	3.79	3.45	3.10	2.76	2.41	2.07		60	55	50	45	40	35	30		60	55	50	45	40	35	30		60	55	50	45	40	35	30	
نوزل #10 - فيروزي (3.97 مم)								نوزل #10 - فيروزي (بوصة 5/32)								نوزل #10 - فيروزي (بوصة 5/32)								نوزل #10 - فيروزي (بوصة 5/32)							
1226	1174	1120	1063	1002	938	868		5.40	5.17	4.93	4.68	4.41	4.13	3.82		5.40	5.17	4.93	4.68	4.41	4.13	3.82		5.40	5.17	4.93	4.68	4.41	4.13	3.82	
التدفق (جال/د)								التدفق (جال/د)								التدفق (جال/د)								التدفق (جال/د)							
القطر عند ارتفاع 1.5 م (ق)								القطر عند ارتفاع 1.5 م (ق)								القطر عند ارتفاع 1.5 م (ق)								القطر عند ارتفاع 1.5 م (ق)							
27.7	27.1	26.2	25.3	24.4	23.5	22.3		91	89	86	83	80	77	73		91	89	86	83	80	77	73		91	89	86	83	80	77	73	
نوزل #11 - أصفر (4.37 ملم)								نوزل #11 - أصفر (بوصة 11/64)								نوزل #11 - أصفر (بوصة 11/64)								نوزل #11 - أصفر (بوصة 11/64)							
1488	1424	1358	1288	1213	1136	1052		6.55	6.27	5.98	5.67	5.34	5.00	4.63		6.55	6.27	5.98	5.67	5.34	5.00	4.63		6.55	6.27	5.98	5.67	5.34	5.00	4.63	
التدفق (جال/د)								التدفق (جال/د)								التدفق (جال/د)								التدفق (جال/د)							
القطر عند ارتفاع 1.5 م (ق)								القطر عند ارتفاع 1.5 م (ق)								القطر عند ارتفاع 1.5 م (ق)								القطر عند ارتفاع 1.5 م (ق)							
28.7	28.0	27.1	26.2	25.3	24.4	23.2		94	92	89	86	83	80	76		94	92	89	86	83	80	76		94	92	89	86	83	80	76	
نوزل #12 - أحمر (4.76 ملم)								نوزل #12 - أحمر (بوصة 3/16)								نوزل #12 - أحمر (بوصة 3/16)								نوزل #12 - أحمر (بوصة 3/16)							
1774	1699	1619	1535	1447	1356	1254		7.81	7.48	7.13	6.76	6.37	5.97	5.52		7.81	7.48	7.13	6.76	6.37	5.97	5.52		7.81	7.48	7.13	6.76	6.37	5.97	5.52	
التدفق (جال/د)								التدفق (جال/د)								التدفق (جال/د)								التدفق (جال/د)							
القطر عند ارتفاع 1.5 م (ق)								القطر عند ارتفاع 1.5 م (ق)								القطر عند ارتفاع 1.5 م (ق)								القطر عند ارتفاع 1.5 م (ق)							
29.3	28.7	27.7	26.8	25.9	25.0	23.8		96	94	91	88	85	82	78		96	94	91	88	85	82	78		96	94	91	88	85	82	78	
نوزل #13 - أبيض (5.16 ملم)								نوزل #13 - أبيض (بوصة 13/64)								نوزل #13 - أبيض (بوصة 13/64)								نوزل #13 - أبيض (بوصة 13/64)							
2087	1999	1903	1806	1701	1594	1476		9.19	8.80	8.38	7.95	7.49	7.02	6.50		9.19	8.80	8.38	7.95	7.49	7.02	6.50		9.19	8.80	8.38	7.95	7.49	7.02	6.50	
التدفق (جال/د)								التدفق (جال/د)								التدفق (جال/د)								التدفق (جال/د)							
القطر عند ارتفاع 1.5 م (ق)								القطر عند ارتفاع 1.5 م (ق)								القطر عند ارتفاع 1.5 م (ق)								القطر عند ارتفاع 1.5 م (ق)							
29.9	29.3	28.3	27.4	26.5	25.6	24.4		98	96	93	90	87	84	80		98	96	93	90	87	84	80		98	96	93	90	87	84	80	
نوزل #14 - أزرق (5.56 ملم)								نوزل #14 - أزرق (بوصة 7/32)								نوزل #14 - أزرق (بوصة 7/32)								نوزل #14 - أزرق (بوصة 7/32)							
2408	2294	2194	2083	1960	1837	1701		10.6	10.1	9.66	9.17	8.63	8.09	7.49		10.6	10.1	9.66	9.17	8.63	8.09	7.49		10.6	10.1	9.66	9.17	8.63	8.09	7.49	
التدفق (جال/د)								التدفق (جال/د)								التدفق (جال/د)								التدفق (جال/د)							
القطر عند ارتفاع 1.5 م (ق)								القطر عند ارتفاع 1.5 م (ق)								القطر عند ارتفاع 1.5 م (ق)								القطر عند ارتفاع 1.5 م (ق)							
30.8	30.2	29.3	28.3	27.1	26.2	25.0		101	99	96	93	89	86	82		101	99	96	93	89	86	82		101	99	96	93	89	86	82	

قد يختلف أداء الرشاش باختلاف الظروف الفعلية في الحقل. تتراوح ارتفاعات التبار بين 3.5 و 5.0 قدم (بين 1.1 و 1.5 م) أعلى البشبير، بناءً على قوة الضغط ومقاس البشبير. الحد الأدنى لارتفاع أنبوب الصاعد الموصى به هو 1.5 قدم (0.46 م).

40 Series

بار							الضغط الأساسي للرشاش-مترى	psi							الضغط الأساسي للرشاش 4023-1 أمريكي
4.14	3.79	3.45	3.10	2.76	2.41	2.07		60	55	50	45	40	35	30	
نوزل #10 - فيروزى (3.97 م)								نوزل #10 - فيروزى (5/32 بوصة)							
1226	1174	1120	1063	1002	938	868	التدفق (ل/س)	5.40	5.17	4.93	4.68	4.41	4.13	3.82	التدفق (جال/د)
29.6	29.3	29.0	28.3	27.7	27.1	26.2	القطر عند ارتفاع 0.46 م (م)	97	96	95	93	91	89	86	القطر عند ارتفاع 1.5 ق (ق)
30.5	30.2	29.9	29.6	29.3	28.7	28.0	القطر عند ارتفاع 1.83 م (م)	100	99	98	97	96	94	92	القطر عند ارتفاع 6.0 ق (ق)
نوزل #11 - أصفر (4.37 ملم)								نوزل #11 - أصفر (11/64 بو)							
1488	1424	1358	1288	1213	1136	1052	التدفق (ل/س)	6.55	6.27	5.98	5.67	5.34	5.00	4.63	التدفق (جال/د)
30.5	30.2	29.9	29.3	28.7	28.0	27.1	القطر عند ارتفاع 0.46 م (م)	100	99	98	96	94	92	89	القطر عند ارتفاع 1.5 ق (ق)
31.7	31.4	31.1	30.5	29.9	29.3	28.7	القطر عند ارتفاع 1.83 م (م)	104	103	102	100	98	96	94	القطر عند ارتفاع 6.0 ق (ق)
نوزل #12 - أحمر (4.76 ملم)								نوزل #12 - أحمر (3/16 بو)							
1774	1699	1619	1535	1447	1356	1254	التدفق (ل/س)	7.81	7.48	7.13	6.76	6.37	5.97	5.52	التدفق (جال/د)
31.4	31.1	30.8	30.2	29.6	29.0	28.0	القطر عند ارتفاع 0.46 م (م)	103	102	101	99	97	95	92	القطر عند ارتفاع 1.5 ق (ق)
32.9	32.6	32.0	31.4	30.8	30.2	29.6	القطر عند ارتفاع 1.83 م (م)	108	107	105	103	101	99	97	القطر عند ارتفاع 6.0 ق (ق)
نوزل #13 - أبيض (5.16 ملم)								نوزل #13 - أبيض (13/64 بو)							
2087	1999	1903	1806	1701	1594	1476	التدفق (ل/س)	9.19	8.80	8.38	7.95	7.49	7.02	6.50	التدفق (جال/د)
32.0	31.7	31.4	30.8	30.2	29.6	28.7	القطر عند ارتفاع 0.46 م (م)	105	104	103	101	99	97	94	القطر عند ارتفاع 1.5 ق (ق)
35.7	35.1	34.1	33.2	32.3	31.4	30.5	القطر عند ارتفاع 1.83 م (م)	117	115	112	109	106	103	100	القطر عند ارتفاع 6.0 ق (ق)
نوزل #14 - أزرق (5.56 ملم)								نوزل #14 - أزرق (7/32 بو)							
2408	2294	2194	2083	1960	1837	1701	التدفق (ل/س)	10.6	10.1	9.66	9.17	8.63	8.09	7.49	التدفق (جال/د)
32.6	32.3	32.0	31.4	30.8	30.2	29.3	القطر عند ارتفاع 0.46 م (م)	107	106	105	103	101	99	96	القطر عند ارتفاع 1.5 ق (ق)
38.1	37.2	36.0	34.7	33.5	32.3	31.1	القطر عند ارتفاع 1.83 م (م)	125	122	118	114	110	106	102	القطر عند ارتفاع 6.0 ق (ق)

بار							الضغط الأساسي للرشاش-مترى	psi							الضغط الأساسي للرشاش 4023-2 أمريكي
4.14	3.79	3.45	3.10	2.76	2.41	2.07		60	55	50	45	40	35	30	
6x10 نوزل نطاق #10 × نوزل موزع #6								6x10 نوزل نطاق #10 × نوزل موزع #6							
1688	1615	1540	1460	1379	1288	1192	التدفق (ل/س)	7.43	7.11	6.78	6.43	6.07	5.67	5.25	التدفق (جال/د)
29.6	29.3	29.0	28.3	27.7	27.1	26.2	القطر عند ارتفاع 0.46 م (م)	97	96	95	93	91	89	86	القطر عند ارتفاع 1.5 ق (ق)
30.5	30.2	29.9	29.6	29.3	28.7	28.0	القطر عند ارتفاع 1.83 م (م)	100	99	98	97	96	94	92	القطر عند ارتفاع 6.0 ق (ق)
6x11 نوزل نطاق #11 × نوزل موزع #6								6x11 نوزل نطاق #11 × نوزل موزع #6							
1960	1876	1790	1697	1601	1497	1385	التدفق (ل/س)	8.63	8.26	7.88	7.47	7.05	6.59	6.10	التدفق (جال/د)
30.5	30.2	29.9	29.3	28.7	28.0	27.1	القطر عند ارتفاع 0.46 م (م)	100	99	98	96	94	92	89	القطر عند ارتفاع 1.5 ق (ق)
31.7	31.4	31.1	30.5	29.9	29.3	28.7	القطر عند ارتفاع 1.83 م (م)	104	103	102	100	98	96	94	القطر عند ارتفاع 6.0 ق (ق)
6x12 نوزل نطاق #12 × نوزل موزع #6								6x12 نوزل نطاق #12 × نوزل موزع #6							
2244	2149	2049	1942	1833	1713	1565	التدفق (ل/س)	9.88	9.46	9.02	8.55	8.07	7.54	6.89	التدفق (جال/د)
31.4	31.1	30.8	30.2	29.6	29.0	28.0	القطر عند ارتفاع 0.46 م (م)	103	102	101	99	97	95	92	القطر عند ارتفاع 1.5 ق (ق)
32.9	32.6	32.0	31.4	30.8	30.2	29.6	القطر عند ارتفاع 1.83 م (م)	108	107	105	103	101	99	97	القطر عند ارتفاع 6.0 ق (ق)
6x13 نوزل نطاق #13 × نوزل موزع #6								6x13 نوزل نطاق #13 × نوزل موزع #6							
2544	2430	2317	2208	2080	1946	1801	التدفق (ل/س)	11.2	10.7	10.2	9.72	9.16	8.57	7.93	التدفق (جال/د)
32.0	31.7	31.4	30.8	30.2	29.6	28.7	القطر عند ارتفاع 0.46 م (م)	105	104	103	101	99	97	94	القطر عند ارتفاع 1.5 ق (ق)
35.7	35.1	34.1	33.2	32.3	31.4	30.5	القطر عند ارتفاع 1.83 م (م)	117	115	112	109	106	103	100	القطر عند ارتفاع 6.0 ق (ق)
6x14 نوزل نطاق #14 × نوزل موزع #6								6x14 نوزل نطاق #14 × نوزل موزع #6							
2862	2748	2612	2476	2339	2185	2021	التدفق (ل/س)	12.6	12.1	11.5	10.9	10.3	9.62	8.90	التدفق (جال/د)
32.6	32.3	32.0	31.4	30.8	30.2	29.3	القطر عند ارتفاع 0.46 م (م)	107	106	105	103	101	99	96	القطر عند ارتفاع 1.5 ق (ق)
38.1	37.2	36.0	34.7	33.5	32.3	31.1	القطر عند ارتفاع 1.83 م (م)	125	122	118	114	110	106	102	القطر عند ارتفاع 6.0 ق (ق)

قد يختلف أداء الرشاش باختلاف الظروف الفعلية في الحقل. تتراوح ارتفاعات التيار من 6.5 إلى 10.0 قدم (2.0 إلى 3.1 م) أعلى البشور، بناءً على قوة الضغط ومقاس البشور. الحد الأدنى لارتفاع أنبوب الصاعد الموصى به هو 1.5 قدم (0.46 م)

الميزات

- تشكيلة كبيرة من النوزلات والأرياش؛ لإخراج نمط توزيع متميز مع جميع مستويات ضغط المياه
- مفتاح ربط سداسي مدمج؛ لتيسير الصيانة في الحقل
- يتوفر طراز الـ 23 درجة بنوزل مزدوج
- زاويتان للمسار:
- 12 درجة - مثالية للري تحت الأشجار
- 23 درجة - أقصى اندفاع في الأنظمة العلوية
- الوصلات: سن حلزوني أمريكي ذكر 3/4 بوصة (ومتاح وصلة أنثى أيضاً)
- معدلات التدفق: من 6.5 إلى 20.1 جالون/دقيقة (من 1476 إلى 4565 لتر/ساعة)
- ضغوط التشغيل: من 30 إلى 65 رطل/بوصة مربعة (من 2.07 إلى 4.48 بار)

تنتج الرشاشات الدوارة من سلسلة Senninger® 50 تدفقات أعلى من طرازات السلسلة 30 والسلسلة 40.



™ CONVENIENT HAND TIGHT NOZZLES



لنوزلا ءعومجم عم تاودأ يأل ءجاج ال
فيظنتلاو ريغتلا ءلهس شابرألو
فاصنأب تالزون أصبأ رفوتي
ءعبرم ءحتفو تاساقملا

بار								الضغط الأساسي للرشاش-مترى								psi								الضغط الأساسي للبيشور 5012-1 أمريكي							
4.48	4.14	3.79	3.45	3.10	2.76	2.41	2.07	65	60	55	50	45	40	35	30	65	60	55	50	45	40	35	30	65	60	55	50	45	40	35	30
نوزل #13 - أبيض (5.16 ملم)								نوزل #13 - أبيض (13/64 بو)								التدفق (جال/د)								التدفق (جال/د)							
2169	2087	1999	1899	1806	1701	1594	1476	9.55	9.19	8.80	8.36	7.95	7.49	7.02	6.50	9.55	9.19	8.80	8.36	7.95	7.49	7.02	6.50	9.55	9.19	8.80	8.36	7.95	7.49	7.02	6.50
القطر عند ارتفاع 0.46 م (م)								القطر عند ارتفاع 1.5 ق (ق)								التدفق (جال/د)								القطر عند ارتفاع 1.5 ق (ق)							
32.0	31.4	30.5	29.6	28.3	27.1	25.3	23.5	105	103	100	97	93	89	83	77	105	103	100	97	93	89	83	77	105	103	100	97	93	89	83	77
نوزل #14 - أزرق (5.56 ملم)								نوزل #14 - أزرق (7/32 بو)								التدفق (جال/د)								التدفق (جال/د)							
2498	2408	2294	2194	2083	1960	1837	1701	11.0	10.6	10.1	9.66	9.17	8.63	8.09	7.49	11.0	10.6	10.1	9.66	9.17	8.63	8.09	7.49	11.0	10.6	10.1	9.66	9.17	8.63	8.09	7.49
القطر عند ارتفاع 0.46 م (م)								القطر عند ارتفاع 1.5 قدم (قدم)								التدفق (جال/د)								القطر عند ارتفاع 1.5 قدم (قدم)							
32.6	32.0	31.1	30.2	29.0	27.7	25.9	24.1	107	105	102	99	95	91	85	79	107	105	102	99	95	91	85	79	107	105	102	99	95	91	85	79
بيشور #15 - بني داكن (5.95 ملم)								بيشور #15 - بني داكن (15/64 بوصة)								التدفق (جال/د)								التدفق (جال/د)							
2839	2725	2612	2498	2362	2228	2087	1933	12.5	12.0	11.5	11.0	10.4	9.81	9.19	8.51	12.5	12.0	11.5	11.0	10.4	9.81	9.19	8.51	12.5	12.0	11.5	11.0	10.4	9.81	9.19	8.51
القطر عند ارتفاع 0.46 م (م)								القطر عند ارتفاع 1.5 ق (ق)								التدفق (جال/د)								القطر عند ارتفاع 1.5 ق (ق)							
33.2	32.6	31.7	30.8	29.6	28.3	26.5	24.7	109	107	104	101	97	93	87	81	109	107	104	101	97	93	87	81	109	107	104	101	97	93	87	81
بيشور #16 - برتقالي (6.35 ملم)								بيشور #16 - برتقالي (1/4 بوصة)								التدفق (جال/د)								التدفق (جال/د)							
3225	3089	2953	2816	2680	2521	2362	2187	14.2	13.6	13.0	12.4	11.8	11.1	10.4	9.63	14.2	13.6	13.0	12.4	11.8	11.1	10.4	9.63	14.2	13.6	13.0	12.4	11.8	11.1	10.4	9.63
القطر عند ارتفاع 0.46 م (م)								القطر عند ارتفاع 1.5 ق (ق)								التدفق (جال/د)								القطر عند ارتفاع 1.5 ق (ق)							
33.8	33.2	32.3	31.4	30.2	29.0	27.1	25.3	111	109	106	103	99	95	89	83	111	109	106	103	99	95	89	83	111	109	106	103	99	95	89	83
بيشور #17 - أخضر داكن (6.75 ملم)								بيشور #17 - أخضر داكن (17/64 بوصة)								التدفق (جال/د)								التدفق (جال/د)							
3566	3430	3293	3134	2975	2794	2635	2430	15.7	15.1	14.5	13.8	13.1	12.3	11.6	10.7	15.7	15.1	14.5	13.8	13.1	12.3	11.6	10.7	15.7	15.1	14.5	13.8	13.1	12.3	11.6	10.7
القطر عند ارتفاع 0.46 م (م)								القطر عند ارتفاع 1.5 ق (ق)								التدفق (جال/د)								القطر عند ارتفاع 1.5 ق (ق)							
34.4	33.8	32.9	32.0	30.5	29.3	27.7	25.9	113	111	108	105	100	96	91	85	113	111	108	105	100	96	91	85	113	111	108	105	100	96	91	85
بيشور #18 - قرمزي (7.14 ملم)								بيشور #18 - قرمزي (9/32 بوصة)								التدفق (جال/د)								التدفق (جال/د)							
3975	3816	3657	3498	3316	3112	2930	2703	17.5	16.8	16.1	15.4	14.6	13.7	12.9	11.9	17.5	16.8	16.1	15.4	14.6	13.7	12.9	11.9	17.5	16.8	16.1	15.4	14.6	13.7	12.9	11.9
القطر عند ارتفاع 0.46 م (م)								القطر عند ارتفاع 1.5 ق (ق)								التدفق (جال/د)								القطر عند ارتفاع 1.5 ق (ق)							
34.7	34.4	33.5	32.6	30.8	29.6	28.0	26.5	114	113	110	107	101	97	92	87	114	113	110	107	101	97	92	87	114	113	110	107	101	97	92	87

قد يختلف أداء الرشاش باختلاف الظروف الفعلية في الحقل. تتراوح ارتفاعات التبار بين 3.5 و 6.0 قدم (بين 1.1 و 1.8 م) أعلى البشور، بناءً على قوة الضغط ومقاس البشور. الحد الأدنى لارتفاع أنبوب الصاعد الموصى به هو 1.5 قدم (0.46 م).

50 Series

بار								الضغط الأساسي للرشاش-متري								psi								الضغط الأساسي للرشاش-1-5023أمريكي							
4.48	4.14	3.79	3.45	3.10	2.76	2.41	2.07	65	60	55	50	45	40	35	30	65	60	55	50	45	40	35	30	65	60	55	50	45	40	35	30
نوزل #13 - أبيض (5.16 ملم)								نوزل #13 - أبيض (13/64 بو)								التدفق (جال/د)								التدفق (جال/د)							
2169	2087	1999	1903	1806	1701	1594	1476	9.55	9.19	8.80	8.38	7.95	7.49	7.02	6.50	9.55	9.19	8.80	8.38	7.95	7.49	7.02	6.50	9.55	9.19	8.80	8.38	7.95	7.49	7.02	6.50
القطر عند ارتفاع 0.46 م (م)								القطر عند ارتفاع 1.5 ق (ق)								القطر عند ارتفاع 0.46 م (م)								القطر عند ارتفاع 1.5 ق (ق)							
32.0	31.7	31.4	31.1	30.5	29.9	29.0	28.0	105	104	103	102	100	98	95	92	105	104	103	102	100	98	95	92	105	104	103	102	100	98	95	92
القطر عند ارتفاع 1.83 م (م)								القطر عند ارتفاع 6.0 قدم (قدم)								القطر عند ارتفاع 1.83 م (م)								القطر عند ارتفاع 6.0 قدم (قدم)							
34.7	34.1	33.5	32.9	32.3	31.7	31.1	30.2	114	112	110	108	106	104	102	99	114	112	110	108	106	104	102	99	114	112	110	108	106	104	102	99
نوزل #14 - أزرق (5.56 ملم)								نوزل #14 - أزرق (7/32 بو)								التدفق (جال/د)								التدفق (جال/د)							
2498	2408	2294	2194	2083	1960	1837	1701	11.0	10.6	10.1	9.66	9.17	8.63	8.09	7.49	11.0	10.6	10.1	9.66	9.17	8.63	8.09	7.49	11.0	10.6	10.1	9.66	9.17	8.63	8.09	7.49
القطر عند ارتفاع 0.46 م (م)								القطر عند ارتفاع 1.5 ق (ق)								القطر عند ارتفاع 0.46 م (م)								القطر عند ارتفاع 1.5 ق (ق)							
32.9	32.6	32.3	32.0	31.4	30.8	29.9	28.7	108	107	106	105	103	101	98	94	108	107	106	105	103	101	98	94	108	107	106	105	103	101	98	94
القطر عند ارتفاع 1.83 م (م)								القطر عند ارتفاع 6.0 ق (ق)								القطر عند ارتفاع 1.83 م (م)								القطر عند ارتفاع 6.0 ق (ق)							
36.0	35.4	34.7	34.1	33.5	32.6	31.7	30.8	118	116	114	112	110	107	104	101	118	116	114	112	110	107	104	101	118	116	114	112	110	107	104	101
نوزل #15 - بني داكن (5.95 ملم)								نوزل #15 - بني داكن (15/64 بو)								التدفق (جال/د)								التدفق (جال/د)							
2839	2725	2612	2498	2362	2228	2087	1933	12.5	12.0	11.5	11.0	10.4	9.81	9.19	8.51	12.5	12.0	11.5	11.0	10.4	9.81	9.19	8.51	12.5	12.0	11.5	11.0	10.4	9.81	9.19	8.51
القطر عند ارتفاع 0.46 م (م)								القطر عند ارتفاع 1.5 ق (ق)								القطر عند ارتفاع 0.46 م (م)								القطر عند ارتفاع 1.5 ق (ق)							
33.5	33.2	32.9	32.6	32.3	31.4	30.5	29.3	110	109	108	107	106	103	100	96	110	109	108	107	106	103	100	96	110	109	108	107	106	103	100	96
القطر عند ارتفاع 1.83 م (م)								القطر عند ارتفاع 6.0 ق (ق)								القطر عند ارتفاع 1.83 م (م)								القطر عند ارتفاع 6.0 ق (ق)							
36.6	36.0	35.4	34.7	34.1	33.2	32.3	31.1	120	118	116	114	112	109	106	102	120	118	116	114	112	109	106	102	120	118	116	114	112	109	106	102
نوزل #16 - برتقالي (6.35 ملم)								نوزل #16 - برتقالي (1/4 بو)								التدفق (جال/د)								التدفق (جال/د)							
3225	3089	2953	2816	2680	2521	2362	2187	14.2	13.6	13.0	12.4	11.8	11.1	10.4	9.63	14.2	13.6	13.0	12.4	11.8	11.1	10.4	9.63	14.2	13.6	13.0	12.4	11.8	11.1	10.4	9.63
القطر عند ارتفاع 0.46 م (م)								القطر عند ارتفاع 1.5 ق (ق)								القطر عند ارتفاع 0.46 م (م)								القطر عند ارتفاع 1.5 ق (ق)							
34.1	33.8	33.5	33.2	32.9	32.0	31.1	29.9	112	111	110	109	108	105	102	98	112	111	110	109	108	105	102	98	112	111	110	109	108	105	102	98
القطر عند ارتفاع 1.83 م (م)								القطر عند ارتفاع 6.0 ق (ق)								القطر عند ارتفاع 1.83 م (م)								القطر عند ارتفاع 6.0 ق (ق)							
37.2	36.6	36.0	35.4	34.7	33.8	32.6	31.4	122	120	118	116	114	111	107	103	122	120	118	116	114	111	107	103	122	120	118	116	114	111	107	103
نوزل #17 - أخضر داكن (6.75 ملم)								نوزل #17 - أخضر داكن (17/64 بو)								التدفق (جال/د)								التدفق (جال/د)							
3566	3430	3293	3134	2975	2794	2635	2430	15.7	15.1	14.5	13.8	13.1	12.3	11.6	10.7	15.7	15.1	14.5	13.8	13.1	12.3	11.6	10.7	15.7	15.1	14.5	13.8	13.1	12.3	11.6	10.7
القطر عند ارتفاع 0.46 م (م)								القطر عند ارتفاع 1.5 ق (ق)								القطر عند ارتفاع 0.46 م (م)								القطر عند ارتفاع 1.5 ق (ق)							
34.7	34.4	34.1	33.8	33.5	32.6	31.7	30.2	114	113	112	111	110	107	104	99	114	113	112	111	110	107	104	99	114	113	112	111	110	107	104	99
القطر عند ارتفاع 1.83 م (م)								القطر عند ارتفاع 6.0 ق (ق)								القطر عند ارتفاع 1.83 م (م)								القطر عند ارتفاع 6.0 ق (ق)							
37.8	37.2	36.6	36.0	35.1	34.1	32.9	31.7	124	122	120	118	115	112	108	104	124	122	120	118	115	112	108	104	124	122	120	118	115	112	108	104
نوزل #18 - قرمزي (7.14 ملم)								نوزل #18 - قرمزي (9/32 بو)								التدفق (جال/د)								التدفق (جال/د)							
3975	3816	3657	3498	3316	3112	2930	2703	17.5	16.8	16.1	15.4	14.6	13.7	12.9	11.9	17.5	16.8	16.1	15.4	14.6	13.7	12.9	11.9	17.5	16.8	16.1	15.4	14.6	13.7	12.9	11.9
القطر عند ارتفاع 0.46 م (م)								القطر عند ارتفاع 1.5 ق (ق)								القطر عند ارتفاع 0.46 م (م)								القطر عند ارتفاع 1.5 ق (ق)							
35.4	35.1	34.7	34.4	34.1	33.2	32.0	30.5	116	115	114	113	112	109	105	100	116	115	114	113	112	109	105	100	116	115	114	113	112	109	105	100
القطر عند ارتفاع 1.83 م (م)								القطر عند ارتفاع 6.0 ق (ق)								القطر عند ارتفاع 1.83 م (م)								القطر عند ارتفاع 6.0 ق (ق)							
38.4	37.8	37.2	36.3	35.4	34.4	33.2	32.0	126	124	122	119	116	113	109	105	126	124	122	119	116	113	109	105	126	124	122	119	116	113	109	105

بار								الضغط الأساسي للرشاش-متري								psi								الضغط الأساسي للرشاش-2-5023أمريكي							
4.48	4.14	3.79	3.45	3.10	2.76	2.41	2.07	65	60	55	50	45	40	35	30	65	60	55	50	45	40	35	30	65	60	55	50	45	40	35	30
نوزل نطاق #13 x نوزل موزع #8								نوزل نطاق #13 x نوزل موزع #8								نوزل نطاق #13 x نوزل موزع #8								نوزل نطاق #13 x نوزل موزع #8							
2748	2635	2521	2408	2294	2158	2017	1869	12.1	11.6	11.1	10.6	10.1	9.50	8.88	8.23	12.1	11.6	11.1	10.6	10.1	9.50	8.88	8.23	12.1	11.6	11.1	10.6	10.1	9.50	8.88	8.23
القطر عند ارتفاع 0.46 م (م)								القطر عند ارتفاع 1.5 ق (ق)								القطر عند ارتفاع 0.46 م (م)								القطر عند ارتفاع 1.5 ق (ق)							
32.0	31.7	31.4	31.1	30.5	29.9	29.0	28.0	105	104	103	102	100	98	95	92	105	104	103	102	100	98	95	92	105	104	103	102	100	98	95	92
القطر عند ارتفاع 1.83 م (م)								القطر عند ارتفاع 6.0 ق (ق)								القطر عند ارتفاع 1.83 م (م)								القطر عند ارتفاع 6.0 ق (ق)							
34.7	34.1	33.5	32.9	32.3	31.7	31.1	30.2	114	112	110	108	106	104	102	99	114	112	110	108	106	104	102	99	114	112	110	108	106	104	102	99
نوزل نطاق #14 x نوزل موزع #8								نوزل نطاق #14 x نوزل موزع #8								نوزل نطاق #14 x نوزل موزع #8								نوزل نطاق #14 x نوزل موزع #8							
3134	2998	2884	2748	2612	2453	2294	2124	13.8	13.2	12.7	12.1	11.5	10.8	10.1	9.35	13.8	13.2	12.7	12.1	11.5	10.8	10.1	9.35	13.8	13.2	12.7	12.1	11.5	10.8	10.1	9.35
القطر عند ارتفاع 0.46 م (م)								القطر عند ارتفاع 1.5 ق (ق)								القطر عند ارتفاع 0.46 م (م)								القطر عند ارتفاع 1.5 ق (ق)							
32.9	32.6	32.3	32.0	31.4	30.8	29.9	28.7	108	107	106	105	103	101	98	94	108	107	106	105	103	101	98	94	108	107	106	105	103	101	98	94
القطر عند ارتفاع 1.83 م (م)								القطر عند ارتفاع 6.0 ق (ق)								القطر عند ارتفاع 1.83 م (م)								القطر عند ارتفاع 6.0 ق (ق)							
36.0	35.4	34.7	34.1	33.5	32.6	31.7	30.8	118	116	114	112	110	107	104	101	118	116	114	112	110	107	104	101	118	116	114	112	110	107	104	101
نوزل نطاق #15 x نوزل موزع #8								نوزل نطاق #15 x نوزل موزع #8								نوزل نطاق #15 x نوزل موزع #8								نوزل نطاق #15 x نوزل موزع #8							
3452	3316	3180	3043	2884	2703	2544	2339	15.2	14.6	14.0	13.4	12.7	11.9	11.2	10.3	15.2	14.6	14.0	13.4	12.7	11.9	11.2	10.3	15.2	14.6	14.0	13.4	12.7	11.9	11.2	10.3
القطر عند ارتفاع 0.46 م (م)								القطر عند ارتفاع 1.5 ق (ق)								القطر عند ارتفاع 0.46 م (م)								القطر عند ارتفاع 1.5 ق (ق)							
33.5	33.2	32.9	32.6	32.3	31.4	30.5	29.3	110	109	108	107	106	103	100	96	110	109	108	107	106	103	100	96	110	109	108	107	106	103	100	96
القطر عند ارتفاع 1.83 م (م)								القطر عند ارتفاع 6.0 ق (ق)								القطر عند ارتفاع 1.83 م (م)								القطر عند ارتفاع 6.0 ق (ق)							
36.6	36.0	35.4	34.7	34.1	33.2	32.3	31.1	120	118	116	114	112	109	106	102	120	118	116	114	112	109	106	102	120	118	116	114	112	109	106	102
نوزل نطاق #16 x نوزل موزع #8								نوزل نطاق #16 x نوزل موزع #8								نوزل نطاق #16 x نوزل موزع #8								نوزل نطاق #16 x نوزل موزع #8							
3838	3679	3520	3361	3202	3021	2816	2612	16.9	16.2	15.5	14.8	14.1	13.3	12.4	11.5	16.9	16.2	15.5	14.8	14.1	13.3	12.4	11.5	16.9	16.2	15.5	14.8	14.1	13.3	12.4	11.5
القطر عند ارتفاع 0.46 م (م)								القطر عند ارتفاع 1.5 ق (ق)								القطر عند ارتفاع 0.46 م (م)								القطر عند ارتفاع 1.5 ق (ق)							
34.1	33.8	33.5	33.2	32.9	32.0	31.1	29.9	112	111	110	109	108	105	102	98	112	111	110	109	108	105	102	98	112	111	110	109	108	105	102	98
القطر عند ارتفاع 1.83 م (م)								القطر عند ارتفاع 6.0 ق (ق)								القطر عند ارتفاع 1.83 م (م)								القطر عند ارتفاع 6.0 ق (ق)							
37.2	36.6	36.0	35.4	34.7	33.8	32.6	31.4	122	120	118	116	114	111	107	103	122	120	118	116	114	111	107	103	122	120	118	116	114	111	107	103
نوزل نطاق #17 x نوزل موزع #8								نوزل نطاق #17 x نوزل موزع #8								نوزل نطاق #17 x نوزل موزع #8								نوزل نطاق #17 x نوزل موزع #8							
4179	4020	3838	3657	3475	3271	3066	2839	18.4	17.7	16.9	16.1	15.3	14.4	13.5	12.5																

الرشاشات الدوارة ذات القطاع الدائري Senninger® بها إمكانية للتعديل؛ لتغطية المنطقة المطلوبة، وتستخدم في الزراعة والمشاتل، وفي التخلص من محاليل النفايات السائلة، وإخماد الغبار، والتطبيقات الصناعية.

الميزات

- توزع المياه في نمط قابل للتعديل، يتراوح بين 60 و360 درجة بزيادة قدرها 5 درجات، دون حاجة إلى أدوات
- يمكن تحويلها بسهولة إلى وضع الاستدارة الكاملة
- آلية عكس اتجاه مغطاة
- بشبور بزاوية مسار 23 درجة؛ لإخراج أقصى نصف قطر للاندفاع
- توليفة كبيرة من البشابير والأرياش؛ من أجل تشكيل نمط توزيع ممتاز عند جميع المستويات من قوة الضغط
- الوصلات: حلزون أمريكي ذكر 3/4 بوصة
- معدل التدفق: من 2.42 إلى 16.10 جال/د (من 550 إلى 3657 ل/س)
- ضغوط التشغيل: من 30 إلى 55 رطل/بوصة مربعة (2.07 إلى 3.79 بار)



يمكن ضبط رشاشات القطاع الدائري Part-Circle الدوارة؛ بحيث تناسب مساحة التغطية المطلوبة.



CONVENIENT HAND TIGHT NOZZLES™

لا حاجة لأدوات؛ للتعامل مع مجموعة النازل والأرياش سهلة التغيير والتنظيف. تتوفر أيضًا نوازل بنصف المقاس وفتحة مربعة.

بار						الضغط الأساسي للرشاش-مترى						psi						الضغط الأساسي لرشاش 3123PC أمريكي											
3.79	3.45	3.10	2.76	2.41	2.07	55	50	45	40	35	30	55	50	45	40	35	30	55	50	45	40	35	30						
نوزل #8 - لافندر (3.18 ملم)						نوزل #8 - لافندر (بوصة 1/8)						التدفق (جال/د)						التدفق (جال/د)											
745	709	675	634	595	550	التدفق (ل/س)						3.28	3.12	2.97	2.79	2.62	2.42	نصف القطر عند ارتفاع 1.5 قدم (قدم)						نصف القطر عند ارتفاع 1.5 ق (ق)					
13	13	12	12	12	12	نصف القطر عند ارتفاع 0.46 م (م)						42	42	41	40	39	38	نصف القطر عند ارتفاع 3.0 قدم (قدم)						نصف القطر عند ارتفاع 3.0 ق (ق)					
13	13	13	13	12	12	نصف القطر عند ارتفاع 0.91 م (م)						43	43	42	42	41	40	نوزل #9 - رمادي (9/64 بو)						نوزل #9 - رمادي (9/64 بو)					
نوزل #9 - رمادي (3.57 ملم)						نوزل #9 - رمادي (3.57 ملم)						التدفق (جال/د)						التدفق (جال/د)											
949	904	859	809	756	700	التدفق (ل/س)						4.18	3.98	3.78	3.56	3.33	3.08	نصف القطر عند ارتفاع 1.5 ق (ق)						نصف القطر عند ارتفاع 1.5 ق (ق)					
13	13	13	13	12	12	نصف القطر عند ارتفاع 0.46 م (م)						44	43	43	42	41	40	نصف القطر عند ارتفاع 3.0 ق (ق)						نصف القطر عند ارتفاع 3.0 ق (ق)					
14	14	13	13	13	12	نصف القطر عند ارتفاع 0.91 م (م)						45	45	44	44	43	41	نوزل #10 - فيروزي (5/32 بو)						نوزل #10 - فيروزي (5/32 بو)					
نوزل #10 - فيروزي (3.97 ملم)						نوزل #10 - فيروزي (3.97 ملم)						التدفق (جال/د)						التدفق (جال/د)											
1174	1120	1063	1002	938	868	التدفق (ل/س)						5.17	4.93	4.68	4.41	4.13	3.82	نصف القطر عند ارتفاع 1.5 ق (ق)						نصف القطر عند ارتفاع 1.5 ق (ق)					
14	14	14	13	13	12	نصف القطر عند ارتفاع 0.46 م (م)						46	45	45	44	43	41	نصف القطر عند ارتفاع 3.0 ق (ق)						نصف القطر عند ارتفاع 3.0 ق (ق)					
14	14	14	14	13	12	نصف القطر عند ارتفاع 0.91 م (م)						47	46	46	45	44	41												

قد يختلف أداء الرشاش باختلاف الظروف الفعلية في الحقل. تتراوح ارتفاعات التيار بين 6.0 و10.0 قدم (بين 1.8 و3.1 م) أعلى البشبور، بناءً على قوة الضغط ومقاس البشبور. الحد الأدنى لارتفاع أنبوب الصاعد الموصى به هو 1.5 قدم (0.46 م).

Part-Circle

بار						الضغط الأساسي للرشاش-متري	psi						الضغط الأساسي للرشاش 4123PC للرشاش-أمريكي
3.79	3.45	3.10	2.76	2.41	2.07		55	50	45	40	35	30	
نوزل #10 - فيروزي (3.97 مم)							نوزل #10 - فيروزي (5/32 بوصة)						
1174	1120	1063	1002	938	868	التدفق (ل/س)	5.17	4.93	4.68	4.41	4.13	3.82	التدفق (جال/د)
14	14	14	13	13	12	نصف القطر عند ارتفاع 0.46 م (م)	46	45	45	44	43	41	نصف القطر عند ارتفاع 1.5 ق (ق)
14	14	14	14	13	12	نصف القطر عند ارتفاع 0.91 م (م)	47	46	46	45	44	41	نصف القطر عند ارتفاع 3.0 ق (ق)
نوزل #11 - أصفر (4.37 ملم)							نوزل #11 - أصفر (11/64 بو)						
1424	1358	1288	1213	1136	1052	التدفق (ل/س)	6.27	5.98	5.67	5.34	5.00	4.63	التدفق (جال/د)
15	14	14	14	14	13	نصف القطر عند ارتفاع 0.46 م (م)	48	48	47	46	45	44	نصف القطر عند ارتفاع 1.5 ق (ق)
15	15	15	14	14	14	نصف القطر عند ارتفاع 0.91 م (م)	49	49	48	47	45	45	نصف القطر عند ارتفاع 3.0 ق (ق)
نوزل #12 - أحمر (4.76 ملم)							نوزل #12 - أحمر (3/16 بو)						
1699	1619	1535	1447	1356	1254	التدفق (ل/س)	7.48	7.13	6.76	6.37	5.97	5.52	التدفق (جال/د)
15	15	15	14	14	14	نصف القطر عند ارتفاع 0.46 م (م)	51	50	49	48	46	45	نصف القطر عند ارتفاع 1.5 ق (ق)
16	15	15	15	14	14	نصف القطر عند ارتفاع 0.91 م (م)	51	51	50	49	47	46	نصف القطر عند ارتفاع 3.0 ق (ق)
نوزل #13 - أبيض (5.16 ملم)							نوزل #13 - أبيض (13/64 بو)						
1999	1903	1806	1701	1594	1476	التدفق (ل/س)	8.80	8.38	7.95	7.49	7.02	6.50	التدفق (جال/د)
16	15	15	15	14	14	نصف القطر عند ارتفاع 0.46 م (م)	51	51	50	48	47	45	نصف القطر عند ارتفاع 1.5 ق (ق)
16	16	15	15	14	14	نصف القطر عند ارتفاع 0.91 م (م)	52	51	50	49	48	46	نصف القطر عند ارتفاع 3.0 ق (ق)

بار						الضغط الأساسي للرشاش-متري	psi						الضغط الأساسي لرشاش 5123PC أمريكي
3.79	3.45	3.10	2.76	2.41	2.07		55	50	45	40	35	30	
نوزل #13 - أبيض (5.16 ملم)							نوزل #13 - أبيض (13/64 بوصة)						
1999	1903	1806	1701	1594	1476	التدفق (ل/س)	8.80	8.38	7.95	7.49	7.02	6.50	التدفق (جال/د)
16	15	15	15	14	14	نصف القطر عند ارتفاع 0.46 م (م)	51	51	50	48	47	45	نصف القطر عند ارتفاع 1.5 ق (ق)
16	16	15	15	14	14	نصف القطر عند ارتفاع 0.91 م (م)	52	51	50	49	48	46	نصف القطر عند ارتفاع 3.0 قدم (قدم)
نوزل #14 - أزرق (5.56 ملم)							نوزل #14 - أزرق (7/32 بو)						
2294	2194	2083	1960	1837	1701	التدفق (ل/س)	10.10	9.66	9.17	8.63	8.09	7.49	التدفق (جال/د)
16	16	15	15	14	14	نصف القطر عند ارتفاع 0.46 م (م)	52	51	50	49	47	46	نصف القطر عند ارتفاع 1.5 ق (ق)
16	16	16	16	15	14	نصف القطر عند ارتفاع 0.91 م (م)	54	53	52	51	49	47	نصف القطر عند ارتفاع 3.0 ق (ق)
نوزل #15 - بني داكن (5.95 ملم)							نوزل #15 - بني داكن (15/64 بو)						
2612	2498	2362	2228	2087	1933	التدفق (ل/س)	11.5	11.0	10.4	9.81	9.19	8.51	التدفق (جال/د)
16	16	16	15	15	14	نصف القطر عند ارتفاع 0.46 م (م)	53	52	51	50	48	46	نصف القطر عند ارتفاع 1.5 ق (ق)
17	16	16	16	15	15	نصف القطر عند ارتفاع 0.91 م (م)	56	54	53	52	50	48	نصف القطر عند ارتفاع 3.0 ق (ق)
نوزل #16 - برتقالي (6.35 ملم)							نوزل #16 - برتقالي (1/4 بو)						
2953	2816	2680	2521	2362	2187	التدفق (ل/س)	13.0	12.4	11.8	11.1	10.4	9.63	التدفق (جال/د)
17	16	16	16	15	14	نصف القطر عند ارتفاع 0.46 م (م)	55	54	53	51	50	47	نصف القطر عند ارتفاع 1.5 ق (ق)
17	17	17	16	16	15	نصف القطر عند ارتفاع 0.91 م (م)	57	56	55	53	51	48	نصف القطر عند ارتفاع 3.0 ق (ق)
نوزل #17 - أخضر داكن (6.75 ملم)							نوزل #17 - أخضر داكن (17/64 بو)						
3293	3134	2975	2794	2635	2430	التدفق (ل/س)	14.5	13.8	13.1	12.3	11.6	10.7	التدفق (جال/د)
17	17	16	16	15	14	نصف القطر عند ارتفاع 0.46 م (م)	56	55	54	52	50	47	نصف القطر عند ارتفاع 1.5 ق (ق)
18	17	17	16	16	15	نصف القطر عند ارتفاع 0.91 م (م)	58	57	56	54	51	49	نصف القطر عند ارتفاع 3.0 ق (ق)
نوزل #18 - قرمزي (7.14 ملم)							نوزل #18 - قرمزي (9/32 بوصة)						
3657	3498	3316	3112	2930	2703	التدفق (ل/س)	16.1	15.4	14.6	13.7	12.9	11.9	التدفق (جال/د)
17	17	17	16	15	14	نصف القطر عند ارتفاع 0.46 م (م)	57	56	55	53	50	47	نصف القطر عند ارتفاع 1.5 ق (ق)
18	18	17	16	16	15	نصف القطر عند ارتفاع 0.91 م (م)	59	58	56	54	52	49	نصف القطر عند ارتفاع 3.0 ق (ق)

قد يختلف أداء الرشاش باختلاف الظروف الفعلية في الحقل. تتراوح ارتفاعات التيار بين 6.0 و 10.0 ق (بين 1.8 و 3.1 م) أعلى النوزل، حسب قوة الضغط ومقاس النوزل. الحد الأدنى لأنبوب الارتفاع الموصى به هو 1.5 قدم (0.46 م).

تعمل رشاشات الاستدارة الكاملة من السلسلة 70 على توزيع المياه في تدفقات أعلى وبقطر دائرة كبير.



الميزات

- تتوفر طرازات: البشور المزدوج، والمحرك الموزع.
- تعيش مدة أطول، وأقل تكلفة من الرشاشات النحاسية.
- مفتاح ربط سداسي مدمج؛ لتيسير الصيانة في الحقل.
- الوصلات: حلزون أمريكي ذكر 1 بوصة، وفتح أيضًا حلزون بريطاني ذكر 1 بوصة
- معدلات التدفق: من 8.66 إلى 39.10 جال/د (من 1967 إلى 8881 ل/س)
- ضغوط التشغيل: من 40 إلى 70 رطل/بوصة مربعة (من 2.76 إلى 4.83 بار)
- تتوفر أيضًا وصلة حلزون بريطاني



بار				الضغط الأساسي للرشاش-متري	psi				الضغط الأساسي للرشاش الأمريكي 7025RD-1
4.83	4.14	3.45	2.76		70	60	50	40	
				بشور #14 (5.56 ملم)					بشور #14 (7/32 بوصة)
2612	2408	2201	1967	التدفق (ل/س)	11.5	10.6	9.69	8.66	التدفق (جال/د)
37.5	36.3	35.1	33.8	القطر عند ارتفاع 0.46 م (م)	123	119	115	111	القطر عند ارتفاع 1.5 ق (ق)
39.6	39.0	37.8	36.0	القطر عند ارتفاع 1.83 م (م)	130	128	124	118	القطر عند ارتفاع 6.0 ق (ق)
				بشور #16 (6.35 ملم)					بشور #16 (1/4 بوصة)
3430	3180	2907	2589	التدفق (ل/س)	15.1	14.0	12.8	11.4	التدفق (جال/د)
40.5	39.3	37.5	35.7	القطر عند ارتفاع 0.46 م (م)	133	129	123	117	القطر عند ارتفاع 1.5 ق (ق)
42.1	41.5	39.9	38.4	القطر عند ارتفاع 1.83 م (م)	138	136	131	126	القطر عند ارتفاع 6.0 ق (ق)
				بشور #18 (7.14 ملم)					بشور #18 (9/32 بوصة)
4270	3952	3611	3225	التدفق (ل/س)	18.8	17.4	15.9	14.2	التدفق (جال/د)
43.9	42.4	39.3	37.8	القطر عند ارتفاع 0.46 م (م)	144	139	129	124	القطر عند ارتفاع 1.5 ق (ق)
44.8	43.9	41.8	40.2	القطر عند ارتفاع 1.83 م (م)	147	144	137	132	القطر عند ارتفاع 6.0 ق (ق)
				بشور #20 (7.94 ملم)					بشور #20 (5/16 بوصة)
5156	4770	4361	3884	التدفق (ل/س)	22.7	21.0	19.2	17.1	التدفق (جال/د)
46.6	44.5	41.8	39.6	القطر عند ارتفاع 0.46 م (م)	153	146	137	130	القطر عند ارتفاع 1.5 ق (ق)
47.2	46.0	43.6	41.8	القطر عند ارتفاع 1.83 م (م)	155	151	143	137	القطر عند ارتفاع 6.0 ق (ق)
				بشور #22 (8.73 ملم)					بشور #22 (11/32 بوصة)
6155	5701	5201	4656	التدفق (ل/س)	27.1	25.1	22.9	20.5	التدفق (جال/د)
49.4	47.9	45.1	40.5	القطر عند ارتفاع 0.46 م (م)	162	157	148	133	القطر عند ارتفاع 1.5 ق (ق)
50.0	48.5	45.7	43.0	القطر عند ارتفاع 1.83 م (م)	164	159	150	141	القطر عند ارتفاع 6.0 ق (ق)
				بشور #24 (9.53 ملم)					بشور #24 (3/8 بوصة)
7177	6655	6064	5428	التدفق (ل/س)	31.6	29.3	26.7	23.9	التدفق (جال/د)
51.5	48.8	46.0	42.1	القطر عند ارتفاع 0.46 م (م)	169	160	151	138	القطر عند ارتفاع 1.5 ق (ق)
51.8	50.0	47.2	44.2	القطر عند ارتفاع 1.83 م (م)	170	164	155	145	القطر عند ارتفاع 6.0 ق (ق)

قد يختلف أداء الرشاش باختلاف الظروف الفعلية في الحقل. الأقطار المعروضة هي للبشور ذات التجويف المستقيم وأرياش تقويم التيار القياسية. تتوفر أيضًا بشابير و/أو تشكيلات أخرى من الأرياش. استشر المصنع لمعرفة معلومات يمكنك من الحصول على أداء يعينه. تتراوح ارتفاعات التيار بين 8.5 و 15.5 قدم (بين 2.6 و 4.7 م) أعلى البشور، بناءً على قوة الضغط ومقاس البشور. الحد الأدنى لارتفاع أنبوب الصاعد الموصى به هو 1.5 قدم (0.46 م).

70 Series

بار				الضغط الأساسي للرشاش-متري	psi				الضغط الأساسي للرشاش-2-7025RD للرشاش-أمريكي
4.83	4.14	3.45	2.76		70	60	50	40	
8x14 نوزل نطاق #14 × نوزل موّزَع #8					8x14 نوزل نطاق #14 × نوزل موّزَع #8				
3430	3157	2884	2589	التدفق (ل/س)	15.1	13.9	12.7	11.4	التدفق (جال/د)
37.5	36.3	35.1	33.8	القطر عند ارتفاع 0.46 م (م)	123	119	115	111	القطر عند ارتفاع 1.5 ق (ق)
39.6	39.0	37.8	36.0	القطر عند ارتفاع 1.83 م (م)	130	128	124	118	القطر عند ارتفاع 6.0 ق (ق)
8x16 نوزل نطاق #16 × نوزل موّزَع #8					16x8 بشبور نطاق #16 × بشبور موّزَع #8				
4293	3975	3634	3248	التدفق (ل/س)	18.9	17.5	16.0	14.3	التدفق (جال/د)
40.5	39.3	37.5	35.7	القطر عند ارتفاع 0.46 م (م)	133	129	123	117	القطر عند ارتفاع 1.5 ق (ق)
42.1	41.5	39.9	38.4	القطر عند ارتفاع 1.83 م (م)	138	136	131	126	القطر عند ارتفاع 6.0 ق (ق)
8x18 نوزل نطاق #18 × نوزل موّزَع #8					8x18 نوزل نطاق #18 × نوزل موّزَع #8				
5110	4724	4315	3861	التدفق (ل/س)	22.5	20.8	19.0	17.0	التدفق (جال/د)
43.9	42.4	39.3	37.8	القطر عند ارتفاع 0.46 م (م)	144	139	129	124	القطر عند ارتفاع 1.5 ق (ق)
44.8	43.9	41.8	40.2	القطر عند ارتفاع 1.83 م (م)	147	144	137	132	القطر عند ارتفاع 6.0 ق (ق)
10x18 نوزل نطاق #18 × نوزل موّزَع #10					10x18 نوزل نطاق #18 × نوزل موّزَع #10				
5451	5065	4611	4134	التدفق (ل/س)	24.0	22.3	20.3	18.2	التدفق (جال/د)
43.9	42.4	39.3	37.8	القطر عند ارتفاع 0.46 م (م)	144	139	129	124	القطر عند ارتفاع 1.5 ق (ق)
44.8	43.9	41.8	40.2	القطر عند ارتفاع 1.83 م (م)	147	144	137	132	القطر عند ارتفاع 6.0 ق (ق)
10x18 نوزل نطاق #18 × نوزل موّزَع #10					10x18 نوزل نطاق #18 × نوزل موّزَع #10				
6291	5837	5315	4747	التدفق (ل/س)	27.7	25.7	23.4	20.9	التدفق (جال/د)
46.6	44.5	41.8	39.6	القطر عند ارتفاع 0.46 م (م)	153	146	137	130	القطر عند ارتفاع 1.5 ق (ق)
47.2	46.0	43.6	41.8	القطر عند ارتفاع 1.83 م (م)	155	151	143	137	القطر عند ارتفاع 6.0 ق (ق)
12x20 نوزل نطاق #20 × نوزل موّزَع #12					12x20 نوزل نطاق #20 × نوزل موّزَع #12				
6859	6337	5792	5178	التدفق (ل/س)	30.2	27.9	25.5	22.8	التدفق (جال/د)
46.6	44.5	41.8	39.6	القطر عند ارتفاع 0.46 م (م)	153	146	137	130	القطر عند ارتفاع 1.5 ق (ق)
47.2	46.0	43.6	41.8	القطر عند ارتفاع 1.83 م (م)	155	151	143	137	القطر عند ارتفاع 6.0 ق (ق)
10x22 نوزل نطاق #22 × نوزل موّزَع #10					10x22 نوزل نطاق #22 × نوزل موّزَع #10				
7359	6814	6223	5565	التدفق (ل/س)	32.4	30.0	27.4	24.5	التدفق (جال/د)
49.4	47.9	45.1	40.5	القطر عند ارتفاع 0.46 م (م)	162	157	148	133	القطر عند ارتفاع 1.5 ق (ق)
50.0	48.5	45.7	43.0	القطر عند ارتفاع 1.83 م (م)	164	159	150	141	القطر عند ارتفاع 6.0 ق (ق)
12x22 نوزل نطاق #22 × نوزل موّزَع #12					12x22 نوزل نطاق #22 × نوزل موّزَع #12				
7904	7631	6677	5973	التدفق (ل/س)	34.8	33.6	29.4	26.3	التدفق (جال/د)
49.4	47.9	45.1	40.5	القطر عند ارتفاع 0.46 م (م)	162	157	148	133	القطر عند ارتفاع 1.5 ق (ق)
50.0	48.5	45.7	43.0	القطر عند ارتفاع 1.83 م (م)	164	159	150	141	القطر عند ارتفاع 6.0 ق (ق)
12x24 نوزل نطاق #24 × نوزل موّزَع #12					12x24 نوزل نطاق #24 × نوزل موّزَع #12				
8881	8222	7495	6700	التدفق (ل/س)	39.1	36.2	33.0	29.5	التدفق (جال/د)
51.5	48.8	46.0	42.1	القطر عند ارتفاع 0.46 م (م)	169	160	151	138	القطر عند ارتفاع 1.5 ق (ق)
51.8	50.0	47.2	44.2	القطر عند ارتفاع 1.83 م (م)	170	164	155	145	القطر عند ارتفاع 6.0 ق (ق)

قد يختلف أداء الرشاش باختلاف الظروف الفعلية في الحقل. الأقطار المعروضة هي للرشاشات ذات التجويف المستقيم وأرياش تقويم التيار القياسية. تتوفر أيضًا بشاير و/أو مجموعات أخرى من الأرياش؛ استشر المصنع لمعرفة معلومات يمكنك من الحصول على أداء بعينه. تتراوح ارتفاعات التيار بين 8.5 و15.5 قدم (بين 2.6 و4.7 م) أعلى البشبور، بناءً على قوة الضغط ومقاس البشبور. الحد الأدنى لارتفاع أنبوب المساعد الموصى به هو 1.5 قدم (0.46 م).

80 Series

السلسلة 80 هي أكبر رشاشات Senninger®، وقد صمّمت من أجل أعلى مستوى كفاءة، وإنتاج معدلات تدفق عالية.



تتوفر أيضًا وصلة سن حلزوني بريطاني

بار				الضغط الأساسي للرشاش-مترى	psi				الضغط الأساسي للرشاش الأمريكي 8025HR-1
4.83	4.14	3.45	2.76		70	60	50	40	
				نوزل #24 (9.53 ملم)					نوزل (3/8) #24 (بو)
7563	7018	6405	5724	التدفق (ل/س)	34.5	30.9	28.2	25.2	التدفق (جال/د)
48.5	46.9	43.9	40.8	القطر عند ارتفاع 0.46 م (م)	160	154	144	134	القطر عند ارتفاع 1.5 ق (ق)
51.2	50.0	48.5	46.3	القطر عند ارتفاع 1.83 م (م)	170	164	159	152	القطر عند ارتفاع 6.0 ق (ق)
				بشبور #26 (10.32 ملم)					بشبور #26 (13/32 بوصة)
8790	8154	7427	6655	التدفق (ل/س)	38.7	35.9	32.7	29.3	التدفق (جال/د)
50.6	49.1	46.3	43.3	القطر عند ارتفاع 0.46 م (م)	166	161	152	142	القطر عند ارتفاع 1.5 ق (ق)
52.7	51.5	50.0	47.9	القطر عند ارتفاع 1.83 م (م)	173	169	164	157	القطر عند ارتفاع 6.0 ق (ق)
				بشبور #28 (11.11 ملم)					بشبور #28 (7/16 بوصة)
10198	9448	8631	7700	التدفق (ل/س)	44.9	41.6	38.0	33.9	التدفق (جال/د)
52.1	50.6	47.9	45.1	القطر عند ارتفاع 0.46 م (م)	171	166	157	148	القطر عند ارتفاع 1.5 ق (ق)
53.9	52.7	51.2	49.1	القطر عند ارتفاع 1.83 م (م)	177	173	168	161	القطر عند ارتفاع 6.0 ق (ق)
				بشبور #30 (11.91 ملم)					بشبور #30 (15/32 بوصة)
11583	10720	9789	8767	التدفق (ل/س)	51.0	47.2	43.1	38.6	التدفق (جال/د)
53.3	51.8	49.4	46.6	القطر عند ارتفاع 0.46 م (م)	175	170	162	153	القطر عند ارتفاع 1.5 ق (ق)
55.2	53.9	52.4	50.3	القطر عند ارتفاع 1.83 م (م)	181	177	172	165	القطر عند ارتفاع 6.0 ق (ق)
				بشبور #32 (12.7 ملم)					بشبور #32 (1/2 بوصة)
13173	12197	11129	9971	التدفق (ل/س)	58.0	53.7	49.0	43.9	التدفق (جال/د)
54.6	52.7	50.3	47.5	القطر عند ارتفاع 0.46 م (م)	179	173	165	156	القطر عند ارتفاع 1.5 ق (ق)
56.4	55.2	53.6	51.5	القطر عند ارتفاع 1.83 م (م)	185	181	176	169	القطر عند ارتفاع 6.0 ق (ق)
				بشبور #34 (13.49 ملم)					بشبور #34 (17/32 بوصة)
14877	13786	12583	11243	التدفق (ل/س)	65.5	60.7	55.4	49.5	التدفق (جال/د)
55.8	53.6	51.2	48.5	القطر عند ارتفاع 0.46 م (م)	183	176	168	159	القطر عند ارتفاع 1.5 ق (ق)
57.3	56.1	54.6	52.4	القطر عند ارتفاع 1.83 م (م)	188	184	179	172	القطر عند ارتفاع 6.0 ق (ق)
				بشبور #36 (14.29 ملم)					بشبور #36 (9/16 بوصة)
16694	15444	14104	12605	التدفق (ل/س)	73.5	68.0	62.1	55.5	التدفق (جال/د)
57.0	54.3	51.8	49.1	القطر عند ارتفاع 0.46 م (م)	187	178	170	161	القطر عند ارتفاع 1.5 ق (ق)
58.2	57.0	55.5	53.3	القطر عند ارتفاع 1.83 م (م)	191	187	182	175	القطر عند ارتفاع 6.0 ق (ق)
				بشبور #38 (15.08 ملم)					بشبور #38 (19/32 بوصة)
17988	16648	15195	13605	التدفق (ل/س)	79.2	73.3	66.9	59.9	التدفق (جال/د)
57.9	54.9	52.4	49.7	القطر عند ارتفاع 0.46 م (م)	190	180	172	163	القطر عند ارتفاع 1.5 ق (ق)
59.1	57.9	56.4	54.3	القطر عند ارتفاع 1.83 م (م)	194	190	185	178	القطر عند ارتفاع 6.0 ق (ق)
				بشبور #40 (15.88 ملم)					بشبور #40 (5/8 بوصة)
20146	18647	17034	15240	التدفق (ل/س)	88.7	82.1	75.0	67.1	التدفق (جال/د)
58.5	55.5	53.0	50.3	القطر عند ارتفاع 0.46 م (م)	192	182	174	165	القطر عند ارتفاع 1.5 ق (ق)
59.7	58.5	57.0	54.9	القطر عند ارتفاع 1.83 م (م)	196	192	187	180	القطر عند ارتفاع 6.0 ق (ق)

قد يختلف أداء الرشاش باختلاف الظروف الفعلية في الحقل. الأقطار المعروضة هي للبشاش ذات التجويف المستقيم وأرياش تقويم التيار القياسية. تتوفر أيضًا بشابير و/أو تشكيلات أخرى من الأرياش. استشر المصنع لمعرفة معلومات يمكنك من الحصول على أداء بعينه. تتراوح ارتفاعات التيار بين 12.5 و 28.0 قدم (بين 3.8 و 8.5 م) أعلى البشبور، بناءً على قوة الضغط ومقاس البشبور. الحد الأدنى (لاارتفاع أنبوب الصاعد الموصى به هو 1.5 قدم 0.46 م).

80 Series



يحسن أنبوب التعزيز

The Booster Tube :8025-SD
 قوة الاندفاع ليزيد نصف قطر الاندفاع بما يتراوح بين 5 و10% عن أداء بشاير النطاق. استشر المصنع لمعرفة معلومات يمكنك من الحصول على أداء بعينه. متاح للاستخدام مع طرازات البشور الموزع 8025 Spreader Drive المزوج فقط.

الميزات

- يوجد منها تصميم ببشور واحد وآخر مزدوج
- المزدوج متاح بنوعين: ببشور نطاق أو مُحرك موزع
- تعيش مدة أطول، وأقل تكلفة من الرشاشات النحاسية.
- الوصلات: حلزون أمريكي ذكر 1/4 بوصة، وحلزون أمريكي ذكر 1/2 بوصة، متاح منها أيضًا حلزون بريطاني ذكر 1/4 بوصة
- معدلات التدفق: من 25.2 إلى 103.2 جالون/دقيقة (من 5724 إلى 23439 لتر/ساعة)
- ضغوط التشغيل: من 40 إلى 70 psi (من 2.76 إلى 4.83 بار)
- مفتاح ربط سداسي مدمج لتيسير الصيانة في الحقل

بار				الضغط الأساسي للرشاش-مترى	psi				الضغط الأساسي للرشاش 8025HR-2 أمريكي
4.83	4.14	3.45	2.76		70	60	50	40	
#14 نوزل موزع #14				14x26 نوزل نطاق #26	#14 نوزل موزع #14				
11833	10947	9993	8949	التدفق (ل/س)	52.1	48.2	44.0	39.4	التدفق (جال/د)
50.6	49.1	46.3	43.3	القطر عند ارتفاع 0.46 م (م)	166	161	152	142	القطر عند ارتفاع 1.5 ق (ق)
52.7	51.5	50.0	47.9	القطر عند ارتفاع 1.83 م (م)	173	169	164	157	القطر عند ارتفاع 6.0 ق (ق)
#14 نوزل موزع #14				14x28 نوزل نطاق #28	#14 نوزل موزع #14				
12628	11674	10652	9539	التدفق (ل/س)	55.6	51.4	46.9	42.0	التدفق (جال/د)
52.1	50.6	47.9	45.1	القطر عند ارتفاع 0.46 م (م)	171	166	157	148	القطر عند ارتفاع 1.5 ق (ق)
53.9	52.7	51.2	49.1	القطر عند ارتفاع 1.83 م (م)	177	173	168	161	القطر عند ارتفاع 6.0 ق (ق)
#14 نوزل موزع #14				14x30 نوزل نطاق #30	#14 نوزل موزع #14				
13809	12787	11674	10425	التدفق (ل/س)	60.8	56.3	51.4	45.9	التدفق (جال/د)
53.3	51.8	49.4	46.6	القطر عند ارتفاع 0.46 م (م)	175	170	162	153	القطر عند ارتفاع 1.5 ق (ق)
55.2	53.9	52.4	50.3	القطر عند ارتفاع 1.83 م (م)	181	177	172	165	القطر عند ارتفاع 6.0 ق (ق)
#16 نوزل موزع #16				16x32 نوزل نطاق #32	#16 نوزل موزع #16				
16126	14945	13627	12197	التدفق (ل/س)	71.0	65.8	60.0	53.7	التدفق (جال/د)
54.6	52.7	50.3	47.5	القطر عند ارتفاع 0.46 م (م)	179	173	165	156	القطر عند ارتفاع 1.5 ق (ق)
56.4	55.2	53.6	51.5	القطر عند ارتفاع 1.83 م (م)	185	181	176	169	القطر عند ارتفاع 6.0 ق (ق)
#16 نوزل موزع #16				16x34 نوزل نطاق #34	#16 نوزل موزع #16				
17784	16467	15036	13446	التدفق (ل/س)	78.3	72.5	66.2	59.2	التدفق (جال/د)
55.8	53.6	51.2	48.5	القطر عند ارتفاع 0.46 م (م)	183	176	168	159	القطر عند ارتفاع 1.5 ق (ق)
57.3	56.1	54.6	52.4	القطر عند ارتفاع 1.83 م (م)	188	184	179	172	القطر عند ارتفاع 6.0 ق (ق)
#16 نوزل موزع #16				16x36 نوزل نطاق #36	#16 نوزل موزع #16				
19555	18102	16512	14786	التدفق (ل/س)	86.1	79.7	72.7	65.1	التدفق (جال/د)
57.0	54.3	51.8	49.1	القطر عند ارتفاع 0.46 م (م)	187	178	170	161	القطر عند ارتفاع 1.5 ق (ق)
58.2	57.0	55.5	53.3	القطر عند ارتفاع 1.83 م (م)	191	187	182	175	القطر عند ارتفاع 6.0 ق (ق)
#18 نوزل موزع #18				18x38 نوزل النطاق #38	#18 نوزل موزع #18				
21554	19942	18193	16285	التدفق (ل/س)	94.9	87.8	80.1	71.7	التدفق (جال/د)
57.9	54.9	52.4	49.7	القطر عند ارتفاع 0.46 م (م)	190	180	172	163	القطر عند ارتفاع 1.5 ق (ق)
59.1	57.9	56.4	54.3	القطر عند ارتفاع 1.83 م (م)	194	190	185	178	القطر عند ارتفاع 6.0 ق (ق)
#18 نوزل موزع #18				18x40 نوزل نطاق #40	#18 نوزل موزع #18				
23439	21713	19805	17716	التدفق (ل/س)	103.2	95.6	87.2	78.0	التدفق (جال/د)
58.5	55.5	53.0	50.3	القطر عند ارتفاع 0.46 م (م)	192	182	174	165	القطر عند ارتفاع 1.5 ق (ق)
59.7	58.5	57.0	54.9	القطر عند ارتفاع 1.83 م (م)	196	192	187	180	القطر عند ارتفاع 6.0 ق (ق)

قد يختلف أداء الرشاش باختلاف الظروف الفعلية في الحقل. الأقطار المعروضة هي أقطار النوزلات ذات التجويف المستقيم، وأرياش تقويم التيار القياسية. توجد أيضًا نوزلات، ومجموعات أرياش أخرى. استشر المصنع؛ لمعرفة معلومات عن كيفية الحصول على بيانات أداء بعينه. تتراوح ارتفاعات التيار بين 12.5 و28.0 ق (بين 3.8 و8.5 م) أعلى النوزل، بناءً على قوة الضغط ومقاس النوزل. الحد الأدنى لأنبوب الارتفاع الموصى به هو 1.5 ق (0.46 م).

تجميعات محول أنبوب الصاعد

RISER ADAPTER ASSEMBLIES



mini-Wobbler
قاعدة 1/2 بوصة
(لوتد الصاعد)
طرزاز Riser Stake
26 بوصة فقط



Micro-Sprinkler
قاعدة 1/2 بوصة
(البشايير: #2،
أو 3، أو 4)



Mister
قاعدة 1/2 بوصة
(4 خيارات
للبيشور)



Riser Adapter Quick-Connect
طرزاز الأنابيب ذات قطر داخلي 0.270 بوصة حلزون أمريكي أنثى 1/2 بوصة x مسلوب #2



Riser Adapter
طرزاز الأنابيب ذات قطر داخلي 0.270 بوصة حلزون أمريكي أنثى 1/2 بوصة x وصلة تجميع بضاغطة 0.270 بوصة



Riser Stake
ارتفاع 26 بوصة أو 14 بوصة (للأنابيب أو محول أنبوب الصاعد)



وصلة تجميع:
سن خرطوم Super مقاس 0.270 بوصة x مسلوب #2



وصلة تجميع:
طرف سن خرطوم Super مقاس 0.270 بوصة x محول زنق طرف سن خرطوم



وصلة تجميع:
سن خرطوم جلبة مُجَنَّحة جلبة x مسلوب #2



وصلة تجميع:
مشبك جلبة سن خرطوم 1 بوصة x مسلوب #2



وصلات التركيب:
جلبة لولبيّة مُجَنَّحة سن حلزون أمريكي ذكر 1/4 بوصة x مسلوب #2

تتوفر مكونات الأنابيب مقاس 0.345 بوصة أيضًا.

RISER STAKE



Micro-Sprinkler
طرف سن خرطوم 1/4 بوصة (للبيشايير: #2، أو 3، أو 4)



Mister
سن خرطوم 1/4 بوصة (4 خيارات للبيشور)



وتد قافز:
ارتفاع 26 بوصة أو 14 بوصة (للأنابيب أو محول أنبوب القافز)



أنابيب:
قطر داخلي 0.270 بوصة x قطر خارجي 0.350 (أسود)

فأقد الاحتكاك خلال مجموعة الأجزاء كاملة:

- بما في ذلك 3 قدم (0.9 م) من أنابيب بولي إيثيلين، قطرها الداخلي 0.270 بوصة - 6.3 رطل/بوصة مربعة عند معدل تدفق 2 جالون/دقيقة (0.43 بار عند 454 لتر/ساعة).
- بما في ذلك 3 قدم (0.9 م) من أنابيب بولي إيثيلين قطرها الداخلي 0.345 بوصة - 1.7 رطل/بوصة مربعة عند 2 جالون/دقيقة (0.117 بار عند 454 لتر/ساعة).

اتصل بالدعم الفني لمعرفة فائدة الاحتكاك إن كان معدل التدفق أكثر من 2 جالون/دقيقة (454 لتر/ساعة) أو طول الأنابيب يزيد عن 3 قدم (0.9 م). أدوات الثقب متوفرة أيضًا.



وصلة تجميع:
سن خرطوم Super مقاس 0.270 بوصة x مسلوب #2



وصلة تجميع:
جلبة مُجَنَّحة سن خرطوم جلبة x مسلوب #2

أدوات الثقب



تجميعات Drop Adapter

The Senninger® Drop Assembly بسيطة، وسريعة، واقتصادية التركيب. وتتوفر في مجموعة مكونات أو قطع مكونات منفردة.



تجميعات الوصلة المتدلية



Insert Adapter
طرف سن خرطوم
Super Barb
مقاس 0.345
بوصة X سن
خرطوم

الأنابيب:
القطر الداخلي
0.345 بوصة/
القطر الخارجي
0.455 (أسود)



وصلة تجميع:
سن خرطوم Super
Barb مقاس 0.345
بوصة X أنثى 1/2 بوصة
/ ذكر منزلق 3/4 بوصة



وصلة تجميع:
طرف سن خرطوم
Super Barb 0.345
بوصة X حلزون أمريكي
1/2 بوصة



وصلة تجميع:
سن خرطوم Super Barb
مقاس 0.345 بوصة X
منزلق أنثى 1/2 بوصة / منزلق ذكر 3/4 بوصة



أنابيب:
1/2 بوصة PVC
بطول 10 بوصة



وصلة PVC: منزلق أنثى
1/2 بوصة X حلزون أمريكي
أنثى 1/2 بوصة



mini-Wobbler
قاعدة 1/2 بوصة



**قاعدة
Mister1/2**
بو (4 خيارات
للتوزل)



Micro-Sprinkler
قاعدة 1/2 بوصة
(البثنايبير:
3#، أو 4، أو 5، أو 6)



Fogger
قاعدة 1/2
بوصة

عند التصميم، ضع في الاعتبار فاقد الاحتكاك عبر الأنابيب والمكونات؛ لتحصل على الأداء الأمثل. تتوفر أيضاً أدوات الثقب. تتوفر مكونات أيضاً لأنابيب 0.270 بوصة.

Drain Stop Plus™

الميزات

- تصميم فريد بأوضاع ثلاثة - الفتح، والتحقق، والإغلاق
- سهولة التنظيف - لا حاجة لفك الجهاز ورأس التوزيع من مكانهما يمكن فك الغطاء لإزالة الرواسب بلفة بسيطة
- الوصلات: مدخل حلزون أمريكي ذكر 1/2 بوصة × مخرج حلزون أمريكي أنثى 1/2 بوصة
- يمكن استخدامه بصورة مباشرة مع أي رأس توزيع بقاعدة سن حلزوني أمريكي ذكر مقاس 1/2 بوصة
- فاقد احتكاك منخفض - أقل من 4.25 psi من إجمالي الخسارة من خلال الجهاز عند معدل تدفق 5 جال/د (0.29 بار عند 1136 ل/س)
- الحد الأدنى لضغط الفتح: 22 رطل/بوصة مربعة (1.52 بار)، الحد الأدنى لضغط الإغلاق: 6.5 رطل/بوصة مربعة (0.45 بار)
- الحد الأقصى لضغط التشغيل: 50 رطل/بوصة مربعة (3.45 بار)
- التدفق: من 0.25 إلى 5 جالون/دقيقة (من 57 إلى 1136 لتر/ساعة)

يعمل The Senninger® Drain Stop Plus على منع التصريف من رؤوس التوزيع العلوية، ما يحافظ على امتلاء خطوط الإمداد؛ فيسرع عملية التشغيل، ويحمي النباتات أسفله.

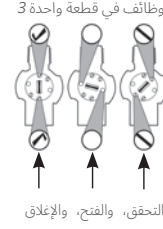

وصلات التجميع والقارنات

الميزات

- أكثر من 20 طرازًا مختلفًا (راجع قائمة أسعار Senninger)
- متاح منها ثلاث هيئات تركيب: سن حلزوني، وحشر، وربط سريع
- مصنوعة من بلاستيك حراري من الفئة الهندسية

تساعد وصلات التجميع والقارنات من Senninger على تسهيل تركيبات الري.



قارنة سريعة التركيب

تساعد وصلات Quick-Connect من Senninger® على تقليل تكاليف المواد اللازمة لأنظمة الري. من خلال ربط الأنابيب ذات القطر الصغير، يصبح النقل الجانبي أسهل. هذه الميزة مثالية في حالة المحاصيل ذات الدورات الزراعية الطويلة والأعمال التي تجرى في الحقل.



في الحقل التوصيات

توضع المادة اللاصقة على الجزء الخارجي من الماسورة قبل إدخال المبيتين العلوي والسفلي. بمجرد أن تجف المادة اللاصقة، وصل المبيتين بإدخال الزر الموجود على المبيت السفلي في المنطقة المبوبة للمبيت العلوي. لف للقفل.

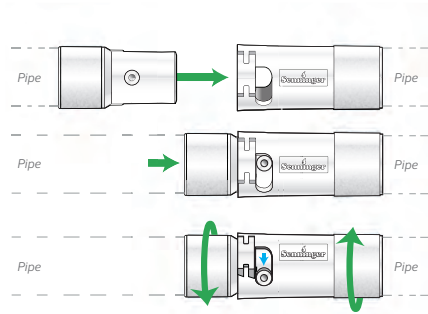

الميزات:

- خفيفة الوزن؛ يسهل نقلها
- توصيلات مقاومة للتسرب فعليًا
- أربعة طرازات: 1 بوصة، و 1/4 بوصة، و 32 ملم، و 40 ملم
- بنية من البلاستيك الحراري المقاوم للأشعة فوق البنفسجية

معايير التصميم

رقم القطعة	الحد الأقصى للضغط	قطر الماسورة
QCPLASM4	100 رطل/بوصة مربعة (7.0 بار)	1 بوصة
QCPLASM5	100 psi (7.0 بار)	1-1/4 بوصة
QCPLASM32MM	100 psi (7.0 بار)	32 مم
QCPLASM40MM	100 psi (7.0 بار)	40 ملم

وتتوفر أيضًا في صورة مكونات منفصلة (راجع قائمة أسعار Senninger)

التركيب في الحقل

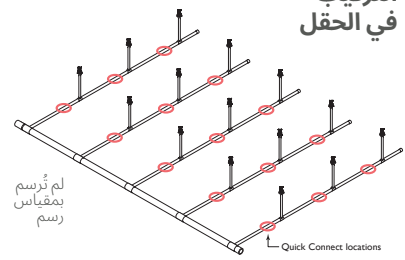

تسهل وصلات Quick-Connect من Senninger تقسيم النظام إلى أقسام يمكن التحكم فيها.



المقارنات

التذبذب في الضغط في أنظمة الري، دون وسيلة تحكم في ذلك قد يؤدي إلى انحرافات في التدفق، وإفراط أو نقص في الري غير مرغوب به. وقد يحدث هذا التذبذب مع تنشيط مناطق ري مختلفة، أو في حالة التباين في الارتفاعات في الحقل، أو حدوث تغير في مصدر المياه. يساعد الاستخدام السليم لمنظمات الضغط على الحفاظ على الكفاءة الكلية لنظام الري. تتوفر منظمات الضغط في مجموعة متنوعة من الطرازات لتلبي الحاجة إلى ضغط أو تدفق محدد.



PMR-MF



MPR



PRLG



PRL



PSR™2

منظم
مرشح

PR-HF



PRU



PRLV



PRXF-LV

الطرزات	التدفق المدى	المحدد مسبقاً المحدد مسبقاً الضغط	الحد الأقصى الداخل الضغط	الداخل المقاسات	المخرج المقاسات
MPR	0.5 - 3.5 جال/د (114 - 804 ل/س)	psi 40 - 15 (بار 2.8 - 1.0)	psi 80 (بار 5.5)	سن حلزوني أمريكي 1/2 أنثى بوصة	سن حلزوني بريطاني 1/2 أنثى بوصة
PRLG	0.5 - 7 جالون/الدقيقة (114 - 1590 لتر/ساعة)	psi 40 - 10 (بار 2.76 - 0.69)	120 رطل / بوصة مربعة (بار 8.27)	خرطوم أنثى 3/4 بوصة أمريكي 3/4 NPT بوصة	خرطوم ذكر 3/4 بو، سن ذكر حلزوني أمريكي 3/4 NPT بوصة
PRL	0.5 - 8 جالون/بوصة مربعة (114 - 1817 لتر/ساعة)	psi 40 - 6 مربعة (بار 2.76 - 0.41)	psi 120 (بار 8.27)	سن حلزوني أمريكي 3/4 أنثى بوصة	سن حلزوني أمريكي 3/4 أنثى بوصة
طرزات	0.5 - 15 جالون/دقيقة (114 - 3407 لتر/ساعة)	psi 50 - 6 مربعة (بار 3.45 - 0.41)	130 رطل / بوصة مربعة (بار 8.96)	سن حلزوني أمريكي 3/4 أنثى بوصة	سن حلزوني أمريكي 3/4 أنثى بوصة
المرشح منظم	0.5 - 15 جال/د (114 - 3407 ل/س)	psi 20 - 6 (بار 1.38 - 0.41)	100 رطل/بوصة مربعة (بار 6.89)	سن حلزوني أمريكي 3/4 أنثى بوصة	سن حلزوني أمريكي 3/4 أنثى بوصة
PMR-MF	2 - 20 جالون/دقيقة (454 - 4542 لتر/ساعة)	psi 60 - 6 مربعة (بار 4.14 - 0.41)	140 رطل / بوصة مربعة (بار 9.65)	سن حلزوني أمريكي 3/4 أنثى بوصة، سن حلزوني أمريكي 1 أنثى بوصة، سن حلزوني بريطاني 1 أنثى بوصة	سن حلزوني أمريكي 3/4 أنثى بوصة، سن حلزوني أمريكي 1 أنثى بوصة، سن حلزوني بريطاني 1 أنثى بوصة
PR-HF	10 - 32 جالون/دقيقة (2271 - 7268 لتر/ساعة)	psi 50 - 10 مربعة (بار 3.45 - 0.69)	psi 130 (بار 8.96)	سن حلزوني أمريكي 1 أنثى بوصة، سن حلزون أمريكي أنثى 1/4 بوصة، سن حلزون بريطاني أنثى 1/4 بوصة	سن حلزون أمريكي أنثى 1 بوصة، سن حلزون بريطاني أنثى 1 بوصة، سن حلزون بريطاني أنثى 1/4 بوصة
PRU	20 - 100 جالون/دقيقة (4543 - 22713 لتر/ساعة)	psi 60 - 10 مربعة (بار 4.14 - 0.69)	psi 140 (بار 9.65)	سن حلزوني أمريكي 2 أنثى بوصة، سن حلزوني بريطاني 2 أنثى بوصة	سن حلزوني أمريكي 2 أنثى بوصة، سن حلزوني بريطاني 2 أنثى بوصة
PRLV	الحد الأقصى: 18 جالون/دقيقة 4088 (الحد الأقصى: لتر/ساعة)	psi 60 - 10 (بار 4.14 - 0.69)	125 رطل/بوصة مربعة (بار 8.62)	سن حلزوني أمريكي 3/4 أنثى بوصة، سن حلزون أمريكي أنثى 3/4 بوصة	سن حلزوني أمريكي 3/4 أنثى بوصة، سن حلزون أمريكي أنثى 3/4 بوصة
PRXF-LV	الحد الأقصى: 75 جالون/دقيقة 17034 (الحد الأقصى: لتر/ساعة)	psi 60 - 20 مربعة (بار 4.14 - 1.38)	psi 125 (بار 8.62)	طرف أنثى منزلق، 3 بوصة	طرف أنثى منزلق، 3 بوصة

جديد!



بعد منظم الضغط الصغير (MPR) حلاً اقتصادياً للمساعدة على تقليل الضغط الزائد. فهو يقلل تقلبات التدفق! لتعمل الرشاشات بشكل متسق، كما يساعد على تقليل الإفراط في الري في جميع أنحاء المساحة، بما في ذلك الارتفاعات المتغيرة والمسارات الجانبية الطويلة.

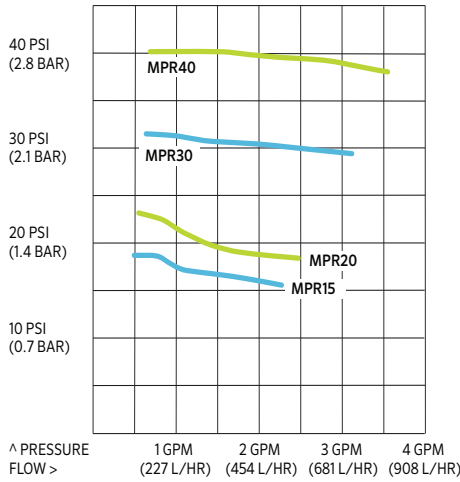

الميزات

- مصمم للاستخدام تحت الرشاش مباشرة
- يحافظ على التدفق المصمم للرشاش ليكون بين +/- 10% من التدفق الاسمي
- يُنظَّم الضغط على الرشاشات على طول الخطوط الجانبية أو الرئيسية، الموجودة في أراضٍ بها تغيير في المناسيب حتى 115 ق (35 م).
- منظمات الضغط من Senninger متاحة في طرازات تشمل نطاق واسع من معدلات التدفق

نموذج MPR	الرشاش	البشائير
15 أو 20 psi (1.0 أو 1.4 بار)	mini-Wobbler™	نوزلات #4 - #8
20 psi (1.4 بار)	Xcel-Wobbler™	نوزلات #6 - #9
30 أو 2.8 psi (2.1 أو 0.3 بار)	Smooth Drive™	نوزلات #6 - #8
30 أو 2.8 psi (2.1 أو 0.3 بار)	20 Series Impacts	نوزلات #6 - #9

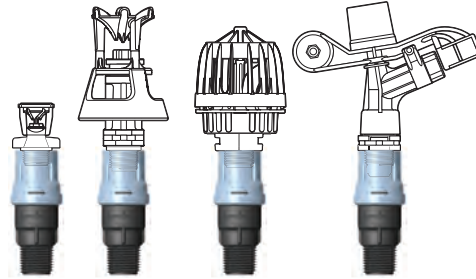

مقاسات المخارج	حجم المدخل	نطاق التدفق		الحد الأقصى للضغط الداخلي	الضغط الخارج الداخلي	MPR التصميم المعايير
		ل/س	جالون/دقيقة			
سن حلزوني أمريكي أنثى 1/2 بو	سن حلزوني أمريكي ذكر 1/2 بو	(114 - 513 ل/س)	0.5 - 2.3 جال/د	بار psi (3.1 45)	بار psi (1.0 15)	MPR152M2F
سن حلزوني أمريكي أنثى 1/2 بو	سن حلزوني أمريكي ذكر 1/2 بو	(114 - 513 ل/س)	0.5 - 2.5 جال/د	بار psi (3.5 50)	بار psi (1.4 20)	MPR202M2F
سن حلزوني أمريكي أنثى 1/2 بو	سن حلزوني أمريكي ذكر 1/2 بو	(136 - 704 ل/س)	0.6 - 3.1 جال/د	بار psi (4.1 60)	بار psi (2.1 30)	MPR302M2F
سن حلزوني أمريكي أنثى 1/2 بو	سن حلزوني أمريكي ذكر 1/2 بو	(159 - 804 ل/س)	0.7 - 3.5 جال/د	بار psi (5.5 80)	بار psi (2.8 40)	MPR402M2F

يحافظ منظم الضغط على الضغط المحدد مسبقاً، بشرط أن يكون الضغط الداخلي أعلى من الضغط الخارج المتوقع بمقدار 0.35 psi (بار) على الأقل، لكن دون أن يتجاوز الحد الأقصى للضغط الداخلي كما هو موضح في هذا الجدول.

يجب دائماً تثبيت منظمات الضغط في اتجاه خروج التيار لمحابس الإغلاق.

يوصى باستخدامه في الهواء الطلق فقط. غير معتمد من NSF.

PRLG

PRLG (منظم ضغط من فئة المسطحات الخضراء) مثالي في حالة التركيبات التي تتطلب معدلات تدفقات منخفضة، تتراوح بين 0.5 و 7.0 ل/س (114 و 1590 ل/س)، ومناسب للغاية مع أنظمة الري المتصلة بصنابير خرطوم المياه، أو غيرها من تطبيقات العشب والمسطحات الخضراء.



الميزات

- تحافظ منظمتا Senninger على ثبات الضغط الخارج المحدد مسبقًا مع تباين مستويات الضغط الداخل المختلفة، ما يقلل فروق الضغط التي يمكن أن تتسبب في تغير مساحة تغطية رأس التوزيع.
- اختبر بالضغط؛ لضمان الجودة والأداء
- نسبة تباطؤ وفاقدا احتكاك منخفضة للغاية
- يمكن تركيبه فوق سطح الأرض أو تحته
- تصميم يقاوم العبث، وحاصل على براءة اختراع
- لا توجد أجزاء معدنية خارجية، لضمان قدرة عالية على مقاومة التآكل

متوفر في طرازين:
حلزون أمريكي أو سن
خرطوم



مقاسات الخارج	مقاسات الداخل	نطاق التدفق		الحد الأقصى للضغط الداخل	الضغط الخارج الداخل	PRLG التصميم معايير
		ل/س	جال/د			
خرطوم ذكر 3/4 بوصة، وحلزون أمريكي ذكر 3/4 بوصة	خرطوم أنثى 3/4 بوصة، حلزون أمريكي أنثى 3/4 بوصة	114 - 1590	0.5 - 7	90 رطلاً/بوصة مربعة (6.20 بار)	10 رطل / بوصة مربعة (0.69 بار)	PRLG10
خرطوم ذكر 3/4 بوصة، وسن حلزوني أمريكي ذكر 3/4 بوصة	خرطوم أنثى 3/4 بوصة، سن حلزوني أمريكي أنثى 3/4 بوصة	114 - 1590	0.5 - 7	95 رطلاً/بوصة مربعة (6.55 بار)	15 رطلاً/بوصة مربعة (1.03 بار)	PRLG15
خرطوم ذكر 3/4 بوصة، وسن حلزوني أمريكي ذكر 3/4 بوصة	خرطوم أنثى 3/4 بوصة، سن حلزوني أمريكي أنثى 3/4 بوصة	114 - 1590	0.5 - 7	100 رطل/بوصة مربعة (6.89 بار)	20 رطل/بوصة مربعة (1.38 بار)	PRLG20
خرطوم ذكر 3/4 بوصة، وسن حلزوني أمريكي ذكر 3/4 بوصة	خرطوم أنثى 3/4 بوصة، سن حلزوني أمريكي أنثى 3/4 بوصة	114 - 1590	0.5 - 7	105 أرطال / بوصة مربعة (7.24 بار)	25 رطل/بوصة مربعة (1.72 بار)	PRLG25
خرطوم ذكر 3/4 بوصة، وسن حلزوني أمريكي ذكر 3/4 بوصة	خرطوم أنثى 3/4 بوصة، سن حلزوني أمريكي أنثى 3/4 بوصة	114 - 1590	0.5 - 7	110 أرطال / بوصة مربعة (7.58 بار)	30 رطل / بوصة مربعة (2.07 بار)	PRLG30
خرطوم ذكر 3/4 بوصة، وسن حلزوني أمريكي ذكر 3/4 بوصة	خرطوم أنثى 3/4 بوصة، سن حلزوني أمريكي أنثى 3/4 بوصة	114 - 1590	0.5 - 7	115 رطلاً/بوصة مربعة (7.93 بار)	35 رطلاً/بوصة مربعة (2.41 بار)	PRLG35
خرطوم ذكر 3/4 بوصة، وسن حلزوني أمريكي ذكر 3/4 بوصة	خرطوم أنثى 3/4 بوصة، سن حلزوني أمريكي أنثى 3/4 بوصة	114 - 1590	0.5 - 7	120 رطلاً/بوصة مربعة (8.27 بار)	40 رطلاً/بوصة مربعة (2.76 بار)	PRLG40

يحافظ منظم الضغط على ضغط التشغيل المحدد مسبقًا، بشرط أن يكون الضغط الداخل أعلى من الضغط الخارج المتوقع بمقدار 5 أرطال/بوصة مربعة (0.34 بار) على الأقل، لكن دون أن يتجاوز الحد الأقصى للضغط الداخل كما هو موضح أعلاه.

تحذير: ركب دائمًا في اتجاه خروج التيار لمحابس الإغلاق. يوصى باستخدامه في الأماكن المفتوحة فقط. غير معتمد من NSF.

PRL (منظم الضغط منخفض الضغط) مثالي مع تركيبات التدفقات المنخفضة التي تتراوح بين 0.5 و 8.0 جالون/دقيقة (بين 114 و 1817 لتر/ساعة). ينصح باستخدامه في أنظمة الري الثابتة، أو الري بالتنقيط، أو في أنظمة الري بكميات مياه قليلة.



متوفر في طرازين:
سن حلزوني أمريكي
أو سن خرطوم

الميزات

- تحافظ منظمات Senninger على ثبات الضغط الخارج المحدد مسبقًا، مع تباينات الضغط الداخل المختلفة، ما يقلل فروق الضغط التي يمكن أن تتسبب في تغير منطقة تغطية وأداء رأس
- اختيّر الضغط؛ لضمان الجودة والأداء
- نسبة تباطؤ وفاق احتكاك منخفضة للغاية
- يمكن تركيبه فوق الأرض أو تحت سطحها
- تصميم يقاوم العبث، وحاصل على براءة اختراع
- لا توجد أجزاء معدنية خارجية، لضمان قدرة عالية على مقاومة للتآكل

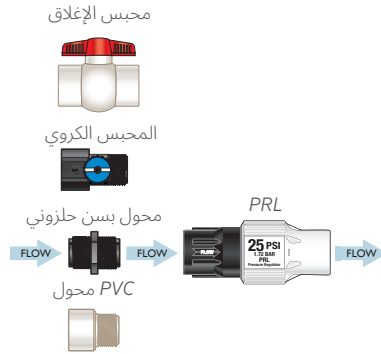

مقاسات المخارج	مقاسات المدخل	نطاق التدفق		الحد الأقصى الضغط الداخلي	الضغط الخارج الداخلي	PRL ضغط التصميم
		جال/د	ل/س			
سن حلزوني أمريكي أنثى 3/4 بو	حلزون أمريكي أنثى 3/4 بوصة، خرطوم أنثى 3/4 بوصة	5 - 0.5	1136 - 114	80 رطل/بوصة مربعة (5.51 بار)	6 أرطال/بوصة مربعة (0.41 بار)	PRL06
حلزون أمريكي أنثى 3/4 بوصة	سن حلزوني أمريكي أنثى 3/4 بو، خرطوم أنثى 3/4 بو	8 - 0.5	1817 - 114	90 رطل/بوصة مربعة (6.20 بار)	10 أرطال/بوصة مربعة (0.69 بار)	PRL10
سن حلزوني أمريكي أنثى 3/4 بو	سن حلزوني أمريكي أنثى 3/4 بو، خرطوم أنثى 3/4 بو	8 - 0.5	1817 - 114	90 (6.20 psi) رطل/بوصة مربعة	12 رطل/بوصة مربعة (0.83 بار)	PRL12
سن حلزوني أمريكي أنثى 3/4 بو	سن حلزوني أمريكي أنثى 3/4 بو، خرطوم أنثى 3/4 بو	8 - 0.5	1817 - 114	95 رطل/بوصة مربعة (6.55 بار)	15 psi (1.03 بار)	PRL15
سن حلزوني أمريكي أنثى 3/4 بو	سن حلزوني أمريكي أنثى 3/4 بو، خرطوم أنثى 3/4 بو	8 - 0.5	1817 - 114	100 رطل/بوصة مربعة (6.89 بار)	20 رطلًا/ بوصة مربعة (1.38 بار)	PRL20
سن حلزوني أمريكي أنثى 3/4 بو	سن حلزوني أمريكي أنثى 3/4 بو، خرطوم أنثى 3/4 بو	8 - 0.5	1817 - 114	105 رطل/بوصة مربعة (7.24 بار)	25 psi (1.72 بار)	PRL25
سن حلزوني أمريكي أنثى 3/4 بو	سن حلزوني أمريكي أنثى 3/4 بو، خرطوم أنثى 3/4 بو	8 - 0.5	1817 - 114	110 رطل/بوصة مربعة (7.58 بار)	30 رطلًا/ بوصة مربعة (2.07 بار)	PRL30
سن حلزوني أمريكي أنثى 3/4 بو	سن حلزوني أمريكي أنثى 3/4 بو، خرطوم أنثى 3/4 بو	8 - 0.5	1817 - 114	115 رطل/بوصة مربعة (7.93 بار)	35 رطلًا/ بوصة مربعة (2.41 بار)	PRL35
سن حلزوني أمريكي أنثى 3/4 بو	سن حلزوني أمريكي أنثى 3/4 بو، خرطوم أنثى 3/4 بو	8 - 0.5	1817 - 114	120 رطل/بوصة مربعة (8.27 بار)	40 psi (2.76 بار)	PRL40

يحافظ منظم الضغط على ضغط التشغيل المحدد مسبقًا، بشرط أن يكون الضغط الداخل أعلى من الضغط الخارج المتوقع بمقدار 5 (0.34 psi) على الأقل، لكن دون أن يتجاوز الحد الأقصى للضغط الداخل كما هو موضح أعلاه.

تحذير: ركب دائمًا في اتجاه خروج التيار لمحابس الإغلاق. يوصى باستخدامه في الأماكن المفتوحة فقط. غير معتمد من NSF.

صُمم PSR2 من Senninger® للتعامل مع التدفقات من 0.5 إلى 15.0 جال/د (114 إلى 3407 ل/س). التصميم الحاصل على براءة اختراع، وهو مثالي للاستخدام مع المياه السطحية.

الميزات



- تحافظ منظمات Senninger على ثبات الضغط الخارج المحدد مسبقًا، مع تباينات الضغط الداخل المختلفة، ما يقلل فروق الضغط التي يمكن أن تتسبب في تغير منطقة تغطية رأس التوزيع
- اختيّر الضغط؛ لضمان الجودة والأداء
- نسبة تباطؤ وفاقدا احتكاك منخفض للغاية
- يمكن تركيبه فوق الأرض أو تحت سطحها

التباين في الضغط				ضغط الداخل
psi (بار)	psi (بار)	psi (بار)	psi (بار)	
0.276 5	0.207 3	0.138 2	0.069 1	0.41 6 psi (بار)
41.7%	25.0%	16.7%	8.3%	0.69 10 psi (بار)
25.0%	15.0%	10.0%	5.0%	15 رطل/بوصة مربعة (1.03 بار)
16.7%	10.0%	6.7%	3.3%	20 رطل/بوصة مربعة (1.38 بار)
12.5%	7.5%	5.0%	2.5%	

نسبة التباين في التدفق

يوصى بمنظمات الضغط إذا كان التباين في الضغط يبلغ 10% أو التباين في التدفق يبلغ 5%. كلما انخفض ضغط تصميم النظام، زادت أهمية التحكم الدقيق في الضغط.

مقاسات المخارج	مقاسات المداخل	نطاق التدفق		الحد الأقصى للضغط الداخل	الضغط الخارج الداخل	PSR-2 معايير التصميم
		ل/س	جال/د			
سن حلزوني أمريكي أنثى 3/4 بو	سن حلزوني أمريكي أنثى 3/4 بو	114 - 3407	0.5 - 15	80 رطل/بوصة مربعة (5.51 بار)	psi (بار) 0.41 6	PSR-2-06
سن حلزوني أمريكي أنثى 3/4 بو	سن حلزوني أمريكي أنثى 3/4 بو	114 - 3407	0.5 - 15	90 psi (6.20 بار)	psi (بار) 0.69 10	PSR-2-10
سن حلزوني أمريكي أنثى 3/4 بو	سن حلزوني أمريكي أنثى 3/4 بو	114 - 3407	0.5 - 15	90 psi (6.20 بار)	psi (بار) 0.83 12	PSR-2-12
سن حلزوني أمريكي أنثى 3/4 بو	سن حلزوني أمريكي أنثى 3/4 بو	114 - 3407	0.5 - 15	95 psi (6.55 بار)	psi (بار) 1.03 15	PSR-2-15
سن حلزوني أمريكي أنثى 3/4 بو	سن حلزوني أمريكي أنثى 3/4 بو	114 - 3407	0.5 - 15	100 psi (6.89 بار)	psi (بار) 1.38 20	PSR-2-20
سن حلزوني أمريكي أنثى 3/4 بو	سن حلزوني أمريكي أنثى 3/4 بو	114 - 3407	0.5 - 15	105 psi (7.24 بار)	25 رطل/بوصة مربعة (1.72 بار)	PSR-2-25
سن حلزوني أمريكي أنثى 3/4 بو	سن حلزوني أمريكي أنثى 3/4 بو	114 - 3407	0.5 - 15	110 رطل/بوصة مربعة (7.58 بار)	psi (بار) 2.07 30	PSR-2-30
سن حلزوني أمريكي أنثى 3/4 بو	سن حلزوني أمريكي أنثى 3/4 بو	114 - 3407	0.5 - 15	115 psi (7.93 بار)	35 رطل/بوصة مربعة (2.41 بار)	PSR-2-35
سن حلزوني أمريكي أنثى 3/4 بو	سن حلزوني أمريكي أنثى 3/4 بو	114 - 3407	0.5 - 15	120 psi (8.27 بار)	40 رطل/بوصة مربعة (2.76 بار)	PSR-2-40
سن حلزوني أمريكي أنثى 3/4 بو	سن حلزوني أمريكي أنثى 3/4 بو	114 - 3407	0.5 - 15	130 رطل/بوصة مربعة (8.96 بار)	50 رطل/بوصة مربعة (3.45 بار)	PSR-2-50

يحافظ منظم الضغط على ضغط التشغيل المحدد مسبقًا، بشرط أن يكون الضغط الداخل أعلى من الضغط الخارج المتوقع بمقدار 5 (0.34 psi (بار)) على الأقل، لكن دون أن يتجاوز الحد الأقصى للضغط الداخل كما هو موضح أعلاه.

تحذير: ركب دائمًا في اتجاه خروج التيار لمحابس الإغلاق. يوصى باستخدامه في الأماكن المفتوحة فقط. غير معتمد من NSF.

منظم ترشيح

يجمع المنظم المرشح من Senninger بين وظيفتي الترشيح وتنظيم الضغط في جهاز واحد؛ لتسهيل أعمال التركيب، ويوفر الجمع بين أداء PSR2™ وتقليل انسداد النازل حلاً للكفاءة الشاملة لنظام الري.



الميزات

- تحافظ منظمات Senninger على ثبات الضغط الخارج المحدد مسبقاً مع تباينات الضغط الداخل المختلفة، ما يقلل فروق الضغط التي يمكن أن تتسبب في تغير منطقة تغطية رأس التوزيع
- مكونات PSR2 الداخلية ذات جودة أداء موثقة في الحقول
- سهولة في الوصول إلى المصافي الشبكية عن طريق لف الغطاء، دون حاجة لأدوات
- سهولة في التركيب
- اختبار للضغط؛ لضمان الجودة والأداء
- يمكن تركيبه فوق الأرض أو تحت سطحها



طرازات المصفاة	الوصف	فتحة شبكة المصفاة (ميكرون)
FPSR220SCREEN	مرشح PSR2، مصفاة 20 شبكة، حلقات سوداء	841
FPSR230SCREEN	مرشح PSR2، مصفاة 30 شبكة، حلقات خضراء	595
FPSR240SCREEN	مرشح PSR2، مصفاة 40 شبكة، حلقات رمادية	400
FPSR2120SCREEN	مرشح PSR2، مصفاة 120 شبكة، حلقات حمراء	125
FPSR2140SCREEN	مرشح PSR2، مصفاة 140 شبكة، حلقات زرقاء	105

طرازات مظلة مصممة للاستخدام مع أنظمة التنقيط.

تتوفر ملصقات مرمزة بالألوان للغطاء الخارجي؛ لتساعد القائمين على التركيب على مطابقة مقاس الشبكة مع النازل الصحيح.

سهولة في الصيانة داخل الحقل؛ لتبديل مصافي المرشح المركبة بمصافي جديدة أو نظيفة. نظف المصافي لإعادة تركيبها خلال دورة الصيانة المقررة التالية.

المنظم المرشح

المرشح المنظم معايير التصميم	الوصف	فتحة الشبكة (ميكرون)	الضغط الخارج الداخل	الحد الأقصى للضغط للمحدد مسبقاً	مدى التدفق
FPSR2063M3F20	6 رطل /بوصة مربعة، مرشح PSR2، سن حلزوني أمريكي ذكر 3/4 بوصة × سن حلزوني أمريكي أنثى 3/4 بوصة	841	6 psi (بار) (0.41)	80 psi (بار) (5.51)	جالون/دقيقة 15 - 0.5 (ل/س 3407 - 114)
	6 رطل /بوصة مربعة، مرشح PSR2، سن حلزوني أمريكي ذكر 3/4 بوصة × سن حلزوني أمريكي أنثى 3/4 بوصة	595			
	6 رطل /بوصة مربعة، مرشح PSR2، سن حلزوني أمريكي ذكر 3/4 بوصة × سن حلزوني أمريكي أنثى 3/4 بوصة	400			
FPSR2103M3F20	10 رطل /بوصة مربعة، مرشح PSR2، سن حلزوني أمريكي ذكر 3/4 بوصة × سن حلزوني أمريكي أنثى 3/4 بوصة	841	10 psi (بار) (0.69)	90 psi (بار) (6.20)	جالون/دقيقة 15 - 0.5 (ل/س 3407 - 114)
	10 psi، مرشح PSR2، سن حلزوني أمريكي ذكر 3/4 بوصة × سن حلزوني أمريكي أنثى 3/4 بوصة	595			
	10 psi، مرشح PSR2، سن حلزوني أمريكي ذكر 3/4 بوصة × سن حلزوني أمريكي أنثى 3/4 بوصة	400			
FPSR2153M3F20	15 رطل /بوصة مربعة، مرشح PSR2، سن حلزوني أمريكي ذكر 3/4 بوصة × سن حلزوني أمريكي أنثى 3/4 بوصة	841	رطلاً/بوصة مربعة (بار) (1.03)	95 psi (بار) (6.55)	جالون/دقيقة 15 - 0.5 (ل/س 3407 - 114)
	15 psi، مرشح PSR2، سن حلزوني أمريكي ذكر 3/4 بوصة × سن حلزوني أمريكي أنثى 3/4 بوصة	595			
	15 psi، مرشح PSR2، سن حلزوني أمريكي ذكر 3/4 بوصة × سن حلزوني أمريكي أنثى 3/4 بوصة	400			
FPSR2203M3F20	20 رطل /بوصة مربعة، مرشح PSR2، سن حلزوني أمريكي ذكر 3/4 بوصة × سن حلزوني أمريكي أنثى 3/4 بوصة	841	رطلاً/بوصة مربعة (بار) (1.38)	100 psi (بار) (6.89)	جالون/دقيقة 15 - 0.5 (ل/س 3407 - 114)
	20 psi، مرشح PSR2، سن حلزوني أمريكي ذكر 3/4 بوصة × سن حلزوني أمريكي أنثى 3/4 بوصة	595			
	20 psi، مرشح PSR2، سن حلزوني أمريكي ذكر 3/4 بوصة × سن حلزوني أمريكي أنثى 3/4 بوصة	400			
FPSR2103M3F120	10 psi، مرشح PSR2، سن حلزوني أمريكي ذكر 3/4 بوصة × سن حلزوني أمريكي أنثى 3/4 بوصة	125	رطل / بوصة مربعة (بار) (0.69)	90 psi (بار) (6.20)	جالون/دقيقة 15 - 0.5 (ل/س 3407 - 114)
	10 psi، مرشح PSR2، سن حلزوني أمريكي ذكر 3/4 بوصة × سن حلزوني أمريكي أنثى 3/4 بوصة	105			
FPSR2153M3F120	15 psi، مرشح PSR2، سن حلزوني أمريكي ذكر 3/4 بوصة × سن حلزوني أمريكي أنثى 3/4 بوصة	125	رطل / بوصة مربعة (بار) (1.03)	95 psi (بار) (6.55)	جالون/دقيقة 15 - 0.5 (ل/س 3407 - 114)
	15 psi، مرشح PSR2، سن حلزوني أمريكي ذكر 3/4 بوصة × سن حلزوني أمريكي أنثى 3/4 بوصة	105			
FPSR2203M3F120	20 psi، مرشح PSR2، سن حلزوني أمريكي ذكر 3/4 بوصة × سن حلزوني أمريكي أنثى 3/4 بوصة	125	رطل / بوصة مربعة (بار) (1.38)	100 psi (بار) (6.89)	جالون/دقيقة 15 - 0.5 (ل/س 3407 - 114)
	20 psi، مرشح PSR2، سن حلزوني أمريكي ذكر 3/4 بوصة × سن حلزوني أمريكي أنثى 3/4 بوصة	105			

طرازات للمناطق الظليلة؛ صُمِّمت من أجل الاستخدام مع أنظمة التنقيط.

يحافظ منظم الضغط على ضغط التشغيل المحدد مسبقاً، بشرط أن يكون الضغط الداخل أعلى من الضغط الخارج المتوقع بمقدار 5 رطل/بوصة مربعة (0.34 بار) على الأقل، ومعدل تدفق مياه لا يزيد عن 11 جالون/دقيقة (2498 لتر/ساعة)، دون أن يتجاوز الحد الأقصى للضغط الداخل كما هو موضح أعلاه. تحتاج التدفقات الأعلى إلى ضغط داخل إضافي؛ لتحفيز المنظم. وعندما يزيد التدفق عن 11 جالون/دقيقة (2498 لتر/ساعة)، يجب أن يكون الضغط الداخل أعلى من الضغط الخارج المتوقع بمقدار 9 رطل/بوصة مربعة (0.62 بار) على الأقل، دون أن يتجاوز الحد الأقصى للضغط الداخل كما هو موضح أعلاه.

يجب دائماً تثبيت منظمات الضغط في اتجاه خروج التيار عند محابس الإغلاق.

يوصى باستخدامه في الأماكن المفتوحة فقط. غير معتمد من NSF.

PMR-MF (منظم الضغط الرئيسي™ متوسط التدفق) مثالي في حالة التركيبات التي تتطلب تدفقات متوسطة المدى تتراوح بين 2 و20 جال/د (454 و4542 ل/س)، بما في ذلك أنظمة الري الثابتة، والري بالتنقيط، وغيرها من أنظمة ري المساحات الصغيرة.

الميزات

- تحافظ منظمات Senninger على ثبات الضغط الخارج المحدد مسبقًا، مع تباينات الضغط الداخلة المختلفة، ما يقلل فروق الضغط التي يمكن أن تتسبب في تغير منطقة تغطية رأس التوزيع
- اختيّر الضغط؛ لضمان الجودة والأداء
- نسبة تباطؤ وفاقد احتكاك منخفضان للغاية
- يمكن تركيبه فوق الأرض أو تحت سطحها



الطرزات الأخرى المتاحة

BSPT
مصممة بزوايا داخلية 55 درجة لتناسب هذه الصلوات بالذات.

PMR-MF CMS
صُمِّم خصيصًا لتطبيقات التعدين التي تكون فيها درجة حموضة المحاليل أقل من أو تساوي 4.0.

PMR-MF EFF
(الجزء العلوي بلون اللافندر)
صُمِّم خصيصًا لتطبيقات مياه الصرف

مقاسات المخارج	مقاسات المداخل	نطاق التدفق		الحد الأقصى للضغط الداخل	الضغط الخارج المحدد مسبقًا الداخل	PMR-MF معيار التصميم
		جال/د	ل/س			
سن حلزوني أمريكي أنثى 3/4 بوصة، سن حلزوني أمريكي أنثى 1 بوصة، سن حلزوني بريطاني أنثى 1 بوصة	حلزون أمريكي أنثى 3/4 بوصة، حلزون أمريكي أنثى 1 بوصة، حلزون بريطاني أنثى 1 بوصة	4 - 16	909 - 3634	بار (psi) 5.51 80	بار (psi) 0.41 6	PMR06 MF
سن حلزوني أمريكي أنثى 3/4 بوصة، سن حلزوني أمريكي أنثى 1 بوصة، سن حلزوني بريطاني أنثى 1 بوصة	سن حلزوني أمريكي أنثى 3/4 بوصة، سن حلزوني أمريكي أنثى 1 بوصة، سن حلزوني بريطاني أنثى 1 بوصة	4 - 16	909 - 3634	بار (psi) 6.20 90	بار (psi) 0.69 10	PMR10 MF
سن حلزوني أمريكي أنثى 3/4 بوصة، سن حلزوني أمريكي أنثى 1 بوصة، سن حلزوني بريطاني أنثى 1 بوصة	سن حلزوني أمريكي أنثى 3/4 بوصة، سن حلزوني أمريكي أنثى 1 بوصة، سن حلزوني بريطاني أنثى 1 بوصة	2 - 20	454 - 4542	90 رطل / بوصة مربعة (6.20 بار)	بار (psi) 0.83 12	PMR12 MF
سن حلزوني أمريكي أنثى 3/4 بوصة، سن حلزوني أمريكي أنثى 1 بوصة، سن حلزوني بريطاني أنثى 1 بوصة	سن حلزوني أمريكي أنثى 3/4 بوصة، سن حلزوني أمريكي أنثى 1 بوصة، سن حلزوني بريطاني أنثى 1 بوصة	2 - 20	454 - 4542	بار (psi) 6.55 95	بار (psi) 1.03 15	PMR15 MF
سن حلزوني أمريكي أنثى 3/4 بوصة، سن حلزوني أمريكي أنثى 1 بوصة، سن حلزوني بريطاني أنثى 1 بوصة	سن حلزوني أمريكي أنثى 3/4 بوصة، سن حلزوني أمريكي أنثى 1 بوصة، سن حلزوني بريطاني أنثى 1 بوصة	2 - 20	454 - 4542	بار (psi) 6.89 100	بار (psi) 1.38 20	PMR20 MF
سن حلزوني أمريكي أنثى 3/4 بوصة، سن حلزوني أمريكي أنثى 1 بوصة، سن حلزوني بريطاني أنثى 1 بوصة	سن حلزوني أمريكي أنثى 3/4 بوصة، سن حلزوني أمريكي أنثى 1 بوصة، سن حلزوني بريطاني أنثى 1 بوصة	2 - 20	454 - 4542	بار (psi) 7.24 105	بار (psi) 1.72 25	PMR25 MF
سن حلزوني أمريكي أنثى 3/4 بوصة، سن حلزوني أمريكي أنثى 1 بوصة، سن حلزوني بريطاني أنثى 1 بوصة	سن حلزوني أمريكي أنثى 3/4 بوصة، سن حلزوني أمريكي أنثى 1 بوصة، سن حلزوني بريطاني أنثى 1 بوصة	2 - 20	454 - 4542	بار (psi) 7.58 110	بار (psi) 2.07 30	PMR30 MF
سن حلزوني أمريكي أنثى 3/4 بوصة، سن حلزوني أمريكي أنثى 1 بوصة، سن حلزوني بريطاني أنثى 1 بوصة	سن حلزوني أمريكي أنثى 3/4 بوصة، سن حلزوني أمريكي أنثى 1 بوصة، سن حلزوني بريطاني أنثى 1 بوصة	2 - 20	454 - 4542	بار (psi) 7.93 115	بار (psi) 2.41 35	PMR35 MF
سن حلزوني أمريكي أنثى 3/4 بوصة، سن حلزوني أمريكي أنثى 1 بوصة، سن حلزوني بريطاني أنثى 1 بوصة	سن حلزوني أمريكي أنثى 3/4 بوصة، سن حلزوني أمريكي أنثى 1 بوصة، سن حلزوني بريطاني أنثى 1 بوصة	2 - 20	454 - 4542	بار (psi) 8.27 120	بار (psi) 2.76 40	PMR40 MF
سن حلزوني أمريكي أنثى 3/4 بوصة، سن حلزوني أمريكي أنثى 1 بوصة، سن حلزوني بريطاني أنثى 1 بوصة	سن حلزوني أمريكي أنثى 3/4 بوصة، سن حلزوني أمريكي أنثى 1 بوصة، سن حلزوني بريطاني أنثى 1 بوصة	2 - 20	454 - 4542	130 رطل / بوصة مربعة (8.96 بار)	بار (psi) 3.45 50	PMR50 MF
سن حلزوني أمريكي أنثى 3/4 بوصة، سن حلزوني أمريكي أنثى 1 بوصة، سن حلزوني بريطاني أنثى 1 بوصة	سن حلزوني أمريكي أنثى 3/4 بوصة، سن حلزوني أمريكي أنثى 1 بوصة، سن حلزوني بريطاني أنثى 1 بوصة	2 - 20	454 - 4542	140 رطل / بوصة مربعة (9.65 بار)	60 رطل / بوصة مربعة (4.14 بار)	PMR60 MF

يحافظ المنظم على ضغط التشغيل المحدد مسبقًا، بشرط أن يكون الضغط الداخل أعلى من الضغط الخارج المتوقع بمقدار 5 رطل/بوصة مربعة (0.34 بار) على الأقل، لكن لا يتجاوز الضغط الداخل الموضح أعلاه.

تحذير: يمكن دائمًا في اتجاه خروج التيار، لمحاسن الإغلاق، بوضعي باستخدامه في الأماكن المفتوحة فقط، غير معتمد من منظمة NSF.

PR-HF

PR-HF (منظم الضغط عالي التدفق) مثاليٌّ مع تركيبات التدفقات العالية التي تتراوح بين 10 و32 جالون/دقيقة (بين 2271 و7268 لتر/ساعة)، بما في ذلك رشاش الري الثابت، ومشعبات الكميات القليلة.



متاح منه طرازات بحلزون بريطاني أيضًا

الميزات

- تحافظ منظمات Senninger على ثبات الضغط الخارج المحدد مسبقًا مع تباينات الضغط الداخل المختلفة، ما يقلل فروق الضغط التي يمكن أن تتسبب في تغير منطقة تغطية رأس التوزيع.
- اختيّر الضغط؛ لضمان الجودة والأداء
- نسبة تباطؤ وفاقدا احتكاك منخفضة للغاية
- يمكن تركيبه فوق الأرض أو تحت سطحها

مقاسات المخارج	مقاسات المداخل	نطاق التدفق		الحد الأقصى للضغط المحدد مسبقًا	الضغط الخارج الداخل	PR-HF معايير التصميم
		جال/د	ل/س			
سن حلزوني أمريكي أنثى 1 بوصة، سن حلزوني أمريكي أنثى 1/4 بوصة، سن حلزوني بريطاني أنثى 1 بوصة، سن حلزوني بريطاني أنثى 1/4 بوصة	سن حلزوني أمريكي أنثى 1 بوصة، سن حلزوني بريطاني أنثى 1/4 بوصة، سن حلزوني أمريكي أنثى 1/4 بوصة	10 - 32	2271 - 7268	90 (6.20) psi بار	10 (0.69) psi بار	PR10 HF
سن حلزوني أمريكي أنثى 1 بوصة، سن حلزوني أمريكي أنثى 1/4 بوصة، سن حلزوني بريطاني أنثى 1 بوصة، سن حلزوني بريطاني أنثى 1/4 بوصة	سن حلزوني أمريكي أنثى 1 بوصة، سن حلزوني بريطاني أنثى 1/4 بوصة، سن حلزوني أمريكي أنثى 1/4 بوصة	10 - 32	2271 - 7268	95 رطل / بوصة مربعة (6.55) بار	15 رطل / بوصة مربعة (1.03) بار	PR15 HF
سن حلزوني أمريكي أنثى 1 بوصة، سن حلزوني أمريكي أنثى 1/4 بوصة، سن حلزوني بريطاني أنثى 1 بوصة، سن حلزوني بريطاني أنثى 1/4 بوصة	سن حلزوني أمريكي أنثى 1 بوصة، سن حلزوني بريطاني أنثى 1/4 بوصة، سن حلزوني أمريكي أنثى 1/4 بوصة	10 - 32	2271 - 7268	100 (6.89) psi بار	20 (1.38) psi بار	PR20 HF
سن حلزوني أمريكي أنثى 1 بوصة، سن حلزوني أمريكي أنثى 1/4 بوصة، سن حلزوني بريطاني أنثى 1 بوصة، سن حلزوني بريطاني أنثى 1/4 بوصة	سن حلزوني أمريكي أنثى 1 بوصة، سن حلزوني بريطاني أنثى 1/4 بوصة، سن حلزوني أمريكي أنثى 1/4 بوصة	10 - 32	2271 - 7268	105 (7.24) psi بار	25 (1.72) psi بار	PR25 HF
سن حلزوني أمريكي أنثى 1 بوصة، سن حلزوني أمريكي أنثى 1/4 بوصة، سن حلزوني بريطاني أنثى 1 بوصة، سن حلزوني بريطاني أنثى 1/4 بوصة	سن حلزوني أمريكي أنثى 1 بوصة، سن حلزوني بريطاني أنثى 1/4 بوصة، سن حلزوني أمريكي أنثى 1/4 بوصة	10 - 32	2271 - 7268	110 رطل / بوصة مربعة (7.58) بار	30 (2.07) psi بار	PR30 HF
سن حلزوني أمريكي أنثى 1 بوصة، سن حلزوني أمريكي أنثى 1/4 بوصة، سن حلزوني بريطاني أنثى 1 بوصة، سن حلزوني بريطاني أنثى 1/4 بوصة	سن حلزون أمريكي أنثى 1 بوصة، سن حلزون بريطاني أنثى 1/4 بوصة، سن حلزون أمريكي أنثى 1/4 بوصة	10 - 32	2271 - 7268	120 (8.27) psi بار	40 (2.76) psi بار	PR40 HF
سن حلزوني أمريكي أنثى 1 بوصة، سن حلزوني أمريكي أنثى 1/4 بوصة، سن حلزوني بريطاني أنثى 1 بوصة، سن حلزوني بريطاني أنثى 1/4 بوصة	سن حلزون أمريكي أنثى 1 بوصة، سن حلزون بريطاني أنثى 1/4 بوصة، سن حلزون أمريكي أنثى 1/4 بوصة	10 - 32	2271 - 7268	130 (8.96) psi بار	50 (3.45) psi بار	PR50 HF

يحافظ منظم الضغط على ضغط التشغيل المحدد مسبقًا، بشرط أن يكون الضغط الداخل أعلى من الضغط الخارج المتوقع بمقدار 5 رطل/بوصة مربعة (0.34 بار) على الأقل، لكن دون أن يتجاوز الحد الأقصى للضغط الداخل كما هو موضح أعلاه.

تحذير: ركه دائمًا في اتجاه خروج التيار عند محابس الإغلاق، ويوصى باستخدامه في الأماكن المفتوحة فقط. غير معتمد من منظمة NSF.

صُممَ منظمُ الضغطِ الفائقِ (PRU) للتعامل مع التدفقات العالية للمياه، التي تتراوح بين 20 إلى 100 جال/د (4542 - 22713 جال/د). فتحتا الداخل والخارج مقاس بوصتين، تجعلان منه خيارًا مثاليًا للتحكم الدقيق في ضغط رشاش بمفرده، أو ضغط قطاع ري بأكمله، هذا ويناسب حجمه الصغير التركيب داخل صندوق المحابس.



الميزات

- تحافظ منظمات Senninger على ثبات الضغط الخارج المحدد مسبقًا، مع وجود تباين في الضغط الداخل، ما يخفف من فروق الضغط التي قد تسبب تغير تغطية مساحة رأس توزيع المياه.
- اختُيِرَت بالضغط؛ لضمان الجودة والأداء
- نسبة تباطؤ وفاقده احتكاك منخفضان للغاية
- يمكن تركيبه فوق الأرض أو تحت سطحها



تطبيقات مناطق الري والتدفق الواحد:

- الري الزراعي
- المشاتل
- النفائيات السائلة
- المسطحات الخضراء / العشب
- ملاعب الجولف / الملاعب الرياضية
- التعدين

مقاسات المخارج	مقاسات المدخل	نطاق التدفق		الحد الأقصى للضغط الداخل	الضغط الخارج الداخل	تصميم PRU المعايير
		جال/د	ل/س			
سن حلزوني أمريكي أنثى 2 بو، سن حلزوني بريطاني أنثى 2 بو	سن حلزوني أمريكي NPT أنثى 2 بوصة، سن حلزوني بريطاني BSPT أنثى 2 بوصة	20 - 100	4542 - 22713	90 (6.20 psi) بار	10 أرتال/ بوصة مربعة (0.69 بار)	PRU 10
سن حلزوني أمريكي أنثى 2 بو، سن حلزوني بريطاني أنثى 2 بو	سن حلزوني أمريكي أنثى 2 بو، سن حلزوني بريطاني أنثى 2 بو	20 - 100	4542 - 22713	95 (6.55 psi) بار	15 (1.03 psi) بار	PRU 15
سن حلزوني أمريكي أنثى 2 بو، سن حلزوني بريطاني أنثى 2 بو	سن حلزوني أمريكي أنثى 2 بو، سن حلزوني بريطاني أنثى 2 بو	20 - 100	4542 - 22713	100 (6.89 psi) بار	20 رطل/ بوصة مربعة (1.38 بار)	PRU 20
سن حلزوني أمريكي أنثى 2 بو، سن حلزوني بريطاني أنثى 2 بو	سن حلزوني أمريكي أنثى 2 بو، سن حلزوني بريطاني أنثى 2 بو	20 - 100	4542 - 22713	105 (7.24 psi) بار	25 (1.72 psi) بار	PRU 25
سن حلزوني أمريكي أنثى 2 بو، سن حلزوني بريطاني أنثى 2 بو	سن حلزوني أمريكي أنثى 2 بو، سن حلزوني بريطاني أنثى 2 بو	20 - 100	4542 - 22713	110 (7.58 psi) بار	30 رطل/ بوصة مربعة (2.07 بار)	PRU 30
سن حلزوني أمريكي أنثى 2 بو، سن حلزوني بريطاني أنثى 2 بو	سن حلزوني أمريكي أنثى 2 بو، سن حلزوني بريطاني أنثى 2 بو	20 - 100	4542 - 22713	120 (8.27 psi) بار	40 (2.76 psi) بار	PRU 40
سن حلزوني أمريكي أنثى 2 بو، سن حلزوني بريطاني أنثى 2 بو	سن حلزوني أمريكي أنثى 2 بو، سن حلزوني بريطاني أنثى 2 بو	20 - 100	4542 - 22713	130 (8.96 psi) بار	50 رطل/ بوصة مربعة (3.45 بار)	PRU 50
سن حلزوني أمريكي أنثى 2 بو، سن حلزوني بريطاني أنثى 2 بو	سن حلزوني أمريكي أنثى 2 بو، سن حلزوني بريطاني أنثى 2 بو	20 - 100	4542 - 22713	140 رطل/ بوصة مربعة (9.65 بار)	60 رطلاً/ بوصة مربعة (4.14 بار)	PRU 60

يحافظ منظم الضغط على ضغط التشغيل المحدد مسبقًا، بشرط أن يكون الضغط الداخل أعلى من الضغط الخارج المتوقع بمقدار 0.345 psi (بار) على الأقل، لكن دون أن يتجاوز الحد الأقصى للضغط الداخل كما هو موضح أعلاه.

تحذير: يركب دائمًا في اتجاه خروج التيار عند محابس الإغلاق، ونوصي باستخدامه في الأماكن المفتوحة فقط، غير معتمد من منظمة NSF.

PRLV

صُمم PRLV للتعامل مع مستويات تدفق تصل إلى 18 جالون/دقيقة (4088 لتر/ساعة)، وُصِّمَت صمامات حد تنظيم الضغط لتُستخدم بدلاً من منظمات الضغط العادية؛ للحد من ضغط المياه الساكنة (في حالة عدم التدفق) عند استخدام صمام الإغلاق في اتجاه خروج التيار من نقطة التنظيم، ما يؤدي إلى الحد من الضغط في اتجاه خروج التيار، وحماية المكونات الموجودة في اتجاه خروج التيار.



الميزات

- يحد من الضغط في اتجاه خروج التيار بحيث لا يزيد عن 15 رطل / بوصة مربعة (1.03 بار) أعلى من معدل الضغط المنظم أثناء سكون المياه سكون المياه (عدم التدفق)
- اختبر بالضغط؛ لضمان الجودة والأداء
- نسبة تباطؤ وفاد احتكاك منخفضان للغاية

التركيب الموصى به لـ PRLV

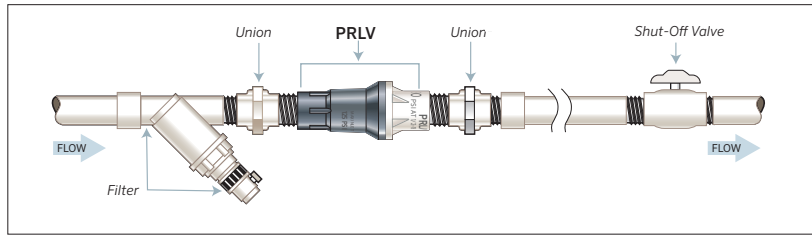

مقاسات المخارج	مقاسات المداخل	الحد الأقصى التدفق		الحد الأقصى للضغط الداخلي	الضغط الخارج الداخلي	تصميم صمام الحد PRLV المعايير
		جال / د	ل / س			
سن حلزوني أمريكي أنثى 3/4 بوصة، سن حلزوني أمريكي أنثى 1 بوصة	حلزون أمريكي أنثى 3/4 بوصة، حلزون أمريكي أنثى 1 بوصة	18	4088	125 رطل / بوصة مربعة (8.62 بار)	10 psi (0.69 بار)	PRLV 10
سن حلزوني أمريكي أنثى 3/4 بوصة، سن حلزوني أمريكي أنثى 1 بوصة	سن حلزوني أمريكي أنثى 3/4 بوصة، سن حلزوني أمريكي أنثى 1 بوصة	18	4088	125 psi (8.62 بار)	15 psi (1.03 بار)	PRLV 15
سن حلزوني أمريكي أنثى 3/4 بوصة، سن حلزوني أمريكي أنثى 1 بوصة	سن حلزوني أمريكي أنثى 3/4 بوصة، سن حلزوني أمريكي أنثى 1 بوصة	18	4088	125 psi (8.62 بار)	20 psi (1.38 بار)	PRLV 20
سن حلزوني أمريكي أنثى 3/4 بوصة، سن حلزوني أمريكي أنثى 1 بوصة	سن حلزوني أمريكي أنثى 3/4 بوصة، سن حلزوني أمريكي أنثى 1 بوصة	18	4088	125 رطل / بوصة مربعة (8.62 بار)	30 psi (2.07 بار)	PRLV 30
سن حلزوني أمريكي أنثى 3/4 بوصة، سن حلزوني أمريكي أنثى 1 بوصة	سن حلزوني أمريكي أنثى 3/4 بوصة، سن حلزوني أمريكي أنثى 1 بوصة	18	4088	125 psi (8.62 بار)	40 psi (2.76 بار)	PRLV 40
سن حلزوني أمريكي أنثى 3/4 بوصة، سن حلزوني أمريكي أنثى 1 بوصة	سن حلزوني أمريكي أنثى 3/4 بوصة، سن حلزوني أمريكي أنثى 1 بوصة	18	4088	125 psi (8.62 بار)	50 psi (3.45 بار)	PRLV 50
سن حلزوني أمريكي أنثى 3/4 بوصة، سن حلزوني أمريكي أنثى 1 بوصة	سن حلزوني أمريكي أنثى 3/4 بوصة، سن حلزوني أمريكي أنثى 1 بوصة	18	4088	125 psi (8.62 بار)	60 psi (4.14 بار)	PRLV 60

يحد محبس PRLV الضغط في اتجاه خروج التيار؛ بحيث لا يزيد عن معدل الضغط المنظم أثناء سكون المياه (في حالة عدم التدفق) بأكثر من 15 psi (1.03 بار).

يوصى باستخدامه في الهواء الطلق فقط، غير معتمد من NSF.

PRXF-LV

صُمم PRLV للتعامل مع مستويات تدفق تصل إلى 75 جالون/دقيقة (17034 لتر/ساعة)، وصُممت صمامات حد تنظيم الضغط لتُستخدم بدلاً من منظمات الضغط العادية؛ للحد من ضغط المياه الساكنة (في حالة عدم التدفق) عند استخدام صمام الإغلاق في اتجاه خروج التيار من نقطة التنظيم، ما يؤدي إلى الحد من الضغط في اتجاه خروج التيار، وحماية المكونات الموجودة في اتجاه خروج التيار.

الميزات

- يحد من الضغط في اتجاه خروج التيار بحيث لا يزيد عن 15 psi (1.03 بار) أعلى من معدل الضغط المنظم أثناء سكون المياه سكون المياه (عدم التدفق)
- اختبار بالضغط؛ لضمان الجودة والأداء
- نسبة تباطؤ وفاقد احتكاك منخفضة للغاية



مقاسات المقارج	مقاسات المداخل	الحد الأقصى التدفق		الحد الأقصى الضغط للضغط الخارج	الضغط الخارج للضغط الخارج	PRXF-LV معايير التصميم
		جال/د	ل/س			
طرف أنثى منزلق، 3 بو	طرف أنثى منزلق، 3 بو	17034	75	125 (8.62 psi) بار	20 (1.38 psi) بار	PRXF 20 LV
طرف أنثى منزلق، 3 بو	طرف أنثى منزلق، 3 بو	17034	75	125 رطل/بوصة مربعة (8.62) بار	30 (2.07 psi) بار	PRXF 30 LV
طرف أنثى منزلق، 3 بو	طرف أنثى منزلق، 3 بو	17034	75	125 (8.62 psi) بار	40 (2.76 psi) بار	PRXF 40 LV
طرف أنثى منزلق، 3 بو	طرف أنثى منزلق، 3 بو	17034	75	125 (8.62 psi) بار	50 (3.45 psi) بار	PRXF 50 LV
طرف أنثى منزلق، 3 بو	طرف أنثى منزلق، 3 بو	17034	75	125 (8.62 psi) بار	60 (4.14 psi) بار	PRXF 60 LV

يحد PRXF-LV الضغط في اتجاه خروج التيار؛ بحيث لا يزيد عن معدل الضغط المنظم أثناء سكون المياه (في حالة عدم التدفق) بأكثر من 15 رطل/بوصة مربعة (1.03 بار).

يوصى باستخدامه في الأماكن المفتوحة فقط. غير معتمد من منظمة NSF.

إرشادات التركيب

- لا تدع المادة اللاصقة أو الأسمنت يصل إلى المنظم.
- تأكد من أن أسهم اتجاه التدفق الموجودة على المنظم تتطابق اتجاه التدفق في النظام.
- يوصى بتركيب لكور تجميع؛ لتسهيل فك PRXF-LV.

Irrimaker™

يتيح لك كل من Irrimaker و IrriExpress تصميم مشاريع ري شاملة، تتراوح بين التصميمات الزراعية واسعة النطاق، وتصميمات المساحات الخضراء صغيرة النطاق. كما يمكن البرنامج المستخدم من تقييم بدائل التركيب مسبقاً، وإجراء مسح لأي تضاريس، ووضع مخطط كنتوري، ورسم التفاصيل، وتطبيق تصميم الري.

الميزات

- حزمة برامج شاملة: تضم بيانات المسح المجمعة، والتصميم بمساعدة الحاسوب، والنمذجة الرقمية للأراضي، ووظائف حسابات الري
- إنشاء مخططات كنتورية وصور ثلاثية الأبعاد، توضح تصميم الري فيما يتعلق بالميل والمرتفعات
- إجراء الحسابات الهيدروليكية، وحساب مستويات الضغط، ومعدلات التدفقات، والكميات
- تحكم رسومي كامل في كل عنصر من عناصر التصميم، بما في ذلك أحواض الزراعة، والرشاشات، والمواسير
- يوفر الوقت في الأعمال الروتينية القابلة للتكرار
- يسمح باستيراد المعلومات من العديد من البرامج الأخرى

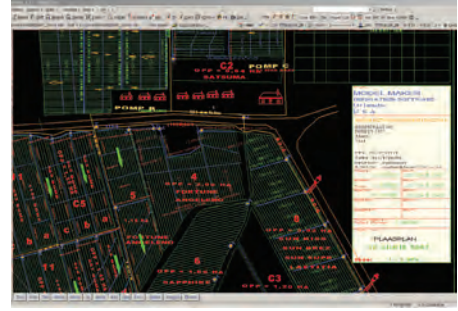

تتيح رسومات التصميم بمساعدة الحاسوب (CAD) المحسنة رسم تفاصيل أي منطقة قد تؤثر على التركيب.

يمكن استخدام **IRRIMAKER** في كل شيء، بدءاً من تصميمات الري البسيطة إلى الأنظمة المعقدة، كما يوفر تحكماً شاملاً في تصميم نظام الري. تُمكنك وحدة الرسم بمساعدة الحاسوب (CAD) المدمجة به من إضافة تفاصيل معينة إلى المخطط الكنتوري مثل: الطرق، والأسوار، والحدود، والأنهار، والأشجار، والنصوص، والصور النقطية. ويعمل Irrimaker في بيئة Model Maker™ الأكبر، وهذا يعني إمكانية إضافة أي وحدة أخرى من وحدات Model Maker إلى حزمة البرامج لديك.

اتصل للحصول على معلومات عن شراء هذا البرنامج

IrriExpress

يمكنك معرفة المزيد من المعلومات عن IRRIEXPRESS وتنزيل نسخة استعراضية عبر الإنترنت من خلال: WWW.IRRIEXPRESS.COM

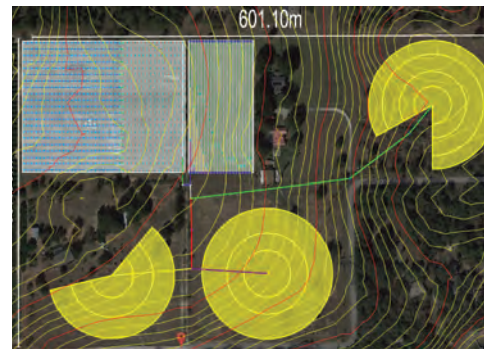

IRRIEXPRESS هو إصدار مُبسَّط من Irrimaker، وبه ما يكفي للمبتدئين، إلا أنه فعال أيضاً بما يكفي للخبراء. يستورد هذا الإصدار البيانات الطبوغرافية بسلاسة من خرائط Google، ويُمكنك من التصميم فوق نقاط المناسبة في المنطقة التي تحدها. كما يتضمن واجهة مستخدم مألوفة، وميزات أساسية للغاية مثل: النسخ واللصق، والتراجع والإعادة، ما يساعدك على التنقل في البرنامج بسهولة.

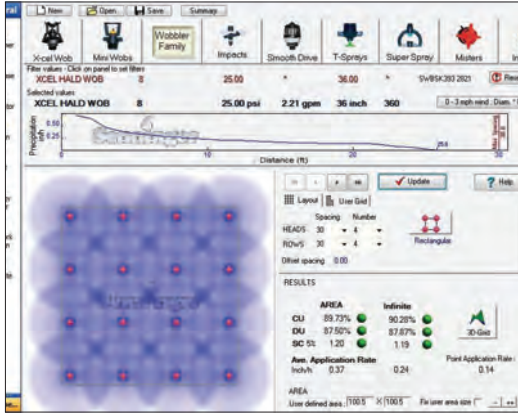

استخدم برنامج WinSIPP3 الخاص
بشركة Senninger لحساب معدل
التريسيب في نظام الري.

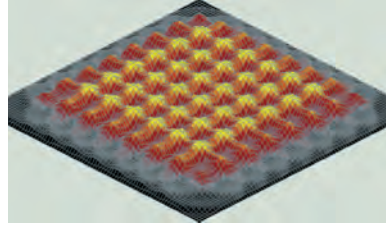

يوضح *Densograms* مستوى الاتساق، ومدى القطر المبلل، ونمط
التوزيع في ملف تعريف معين.

توضح الرسوم نمط توزيع المياه في تنسيق
ثلاثي الأبعاد.

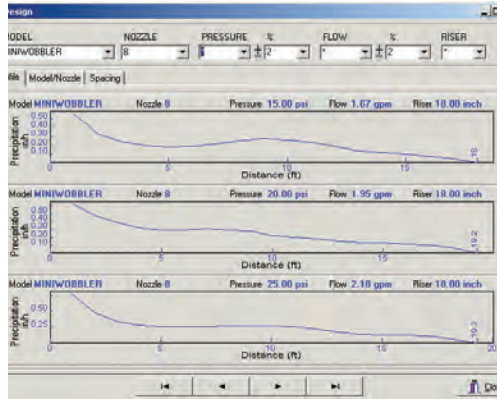

توضح ملفات تعريف الرشاش كمية المياه التي يُفترض إنتاجها في
فترات مختلفة، وكذلك نصف قطر الاندفاع.

الميزات

- يساعد في تحديد أفضل منتجات الري المناسبة لأنواع التربة ونظم الري المختلفة.
- يختبر اتساق نمط توزيع المياه لمخططات الرشاشات قبل تركيب النظام.
- يقارن مسافات التباعد، وطرزات الرشاشات، ومقاسات البشايير، وضغوط التشغيل المختلفة؛ ليحدد النوع الأفضل الذي يناسب حالتك.
- يستخدم ملف مواصفات الرشاش بعض البيانات، ويوضح: كمية المياه التي يمكن إخراجها على فترات مختلفة، ونصف قطر التوزيع، وتوزيع المياه للأجهزة المتعددة المتداخلة.

الرسومات

التخطيطية التفرعية

تُستخدم البيانات المأخوذة
من الملفات التعريفية
للتوزيع في إنشاء رسومات
تخطيطية تفرعية مبنية على
مسافات التباعد، والمخطط،
وارتفاع أنبوب الصاعد.
الرسومات التخطيطية
التفرعية مفيدة في توضيح
توحيد توزيع المياه عن طريق
أجهزة متعددة متداخلة.



الملف التعريفية للتوزيع

يوضح ملف تعريف التوزيع نتائج اختبارات
"عُلْبُ التجميع" التي تُجرى وفقاً لمعيار
الجمعية الأمريكية للمهندسين الزراعيين
والبيولوجيين S398.1. توضح هذه البيانات
مستوى اتساق توزيع الجهاز للمياه داخل
قطر الاندفاع. يستفيد برنامج WinSIPP3
من ملفات تعريف التوزيع العديدة
المتوفرة في منتجات Senninger.

ترسم حاسبة المخطط تصاميم نظام الرشاش، وتوفر تفاصيل عن التدفق،
والسرعة، ومستويات الضغط على طول المشعبات وفي خطوط المواسير
الفرعية.

هذا البرنامج المجاني متاح عبر الإنترنت على: SENNINGER.COM/DOWNLOAD/WINSIPP3

المعادلات والتحويلات

تحويل التدفق

تحويل من	تحويل إلى	اضرب في
فدان-بوصة/ساعة	جالون/دقيقة	452.6
فدان-بوصة/ساعة	جالون/ساعة	27.154
قدم مكعب/ساعة	جالون/ساعة (أمريكي)	7.481
قدم مكعب/ثانية	جال/د	448.831
متر مكعب/ساعة	جالون/ساعة (أمريكي)	264.2
متر مكعب/ساعة	جالون/دقيقة (جال/د)	4.403
متر مكعب/ساعة	لتر/ثانية (ل/ث)	0.278
جالون/ساعة	لتر/الساعة	3.785
جالون/دقيقة (جالون/دقيقة)	متر مكعب/ساعة (م/ساعة)	0.227
جالون/دقيقة (جال/د)	لتر/ثانية (ل/ث)	0.063
لتر/ساعة	جالون/ساعة (أمريكي)	0.264
لتر/ثانية	جالون/دقيقة (جال/د)	15.85
لتر/ثانية	متر مكعب/ساعة (م/ساعة)	3.600

تحويل الضغط

للتحويل	إلى	اضرب في
ضغط جوي	كيلو جرام/سم مربع	1.033
ضغط جوي	أرطال/بوصة مربعة	14.70
بار	أرطال/بوصة مربعة (psi)	14.50
ارتفاع القدم (من المياه)	أرطال/بوصة مربعة (psi)	0.433
جالونات من المياه	أرطال	8.33
كيلو جرام/سم مربع	أرطال/بوصة مربعة (psi)	14.22
كيلو باسكال (ك باسكال)	أرطال/بوصة مربعة (psi)	0.145
أرطال/بوصة مربعة (psi)	ضغط جوي	0.068
أرطال/بوصة مربعة (psi)	بار	0.069
أرطال/بوصة مربعة (psi)	الارتفاع بالقدم (لرفع المياه)	2.307
أرطال/بوصة مربعة (psi)	كيلو باسكال (ك باسكال)	6.895

تحويل المساحات والأطوال

للتحويل	إلى	اضرب في
فدان	هكتار	0.405
فدان	قدم مربع	43.560
سم	بوصة	0.394
قدم	متر	0.305
هكتار	فدان	2.471
بوصة	مليمتر	25.40
أمتار	أقدام	3.281
ميل	كيلو متر	1.609
أميال	أقدام	5.280
مليمتر	بوصة	0.0394

تحويل القدرة

للتحويل	إلى	اضرب في
القدرة بالحصان	كيلووات	0.746
كيلووات	القدرة بالحصان	1.341

تقدير الري كفاءة النظام

65%	المناطق القاحلة
70%	المناطق شبه القاحلة
75%	المناطق شبه الرطبة
80%	المناطق الرطبة

الأقطار الداخلية- للـ PVC (ملم)

المقاس (بوصات)	بوصات	ملم	بوصات	ملم	بوصات	ملم
200 (SDR-21)	---	---	---	---	---	---
160 (SDR-26)	---	---	---	---	---	---
125 (SDR-32.5)	---	---	---	---	---	---
3/4	0.950	24.13	---	---	---	---
1	1.190	30.22	1.195	30.35	---	---
1 1/4	1.502	38.15	1.532	38.91	---	---
1 1/2	1.783	43.66	1.754	44.55	45.29	1.783
2	2.229	54.58	2.193	55.70	56.61	2.229
2 1/2	2.698	66.07	2.655	67.44	68.53	2.698
3	3.284	80.42	3.230	82.04	83.41	3.284
4	4.224	103.43	4.154	105.51	107.29	4.224
6	6.217	152.22	6.115	155.32	157.91	6.217
8	8.095	198.25	7.961	202.21	205.61	8.095
10	10.088	247.05	9.924	252.07	256.23	10.088
12	11.966	293.01	11.770	298.95	303.93	11.966

يكون الضغط المُنتَظَم أعلى بمقدار 1/2 رطل/بوصة مربعة (0.03 بار) مع زيادة الضغط الداخل، مقارنة بانخفاض الضغط الداخل

حساب فاقد الاحتكاك في المواسير (هيزين-ويليامز)

$H_f = 1.22 \times 10^{12} \frac{(LPS \pm C)^{1.852}}{ID^{4.857}}$	$H_f = 1045 \frac{(GPM \pm C)}{ID^{4.857}}$
H_f = فاقد الاحتكاك في متر من المياه (الارتفاع) لكل 100 متر من الماسورة	H_f = فاقد الاحتكاك بالقدم من المياه (ارتفاع) لكل 100 قدم من الماسورة
LPS = التدفق (لتر/ثانية)	GPM = التدفق (جالون/دقيقة)
C = مُعامل الماسورة (150 = PVC، ألومنيوم مع القارات = 120، الفولاذ المقاوم للصدأ المجلفن/Asb - الأسمنت = 140 أو حديد زهر = 100)	C = مُعامل الماسورة (150 = PVC، الألومنيوم مع القارات = 120، حديد مجلفن/Asb - الأسمنت = 140 أو الحديد الزهر = 100)
ID = قطر الماسورة من الداخل (ملم)	ID = قطر الماسورة من الداخل (بوصة)

تقييم متطلبات الضخ في النظام

$LPS = \frac{CM \times HA \times 27.8}{\text{الأيام} \times \text{الساعات} \times \text{الكفاءة}}$	$GPM = \frac{IN \times \text{Acres} \times 452.6}{\text{Days} \times \text{HRS} \times \text{EFF}}$
CM = صافي عمر التوزيع (ستيمتر)	IN = صافي عمق التوزيع لكل عملية ري (بالبوصة)
HA = المساحة المطلوب ريهها (هكتار)	$Acres$ = المساحة المطلوب ريهها (فدان)
الأيام = عدد أيام الري	Days = عدد أيام الري
HRS = عدد ساعات الري لكل/يوم	HRS = عدد ساعات الري لكل/يوم
الكفاءة = كفاءة النظام (راجع الجدول أدناه)	EFF = كفاءة النظام (راجع الجدول أدناه)

تقدير القدرة الفرملية المطلوبة

$BP = \frac{LPS \times TDH}{120 \times \text{EFF}}$	$BP = \frac{GPM \times TDH}{3960 \times \text{EFF}}$
BP = القدرة الفرملية المطلوبة (كيلو)	BP = القدرة الفرملية المطلوبة (حصان)
LPS = معدل التدفق المطلوب (لتر/ثانية)	GPM = معدل التدفق المطلوب (جالون/دقيقة)
TDH = إجمالي الارتفاع الديناميكي (بالمتر)	TDH = إجمالي الارتفاع الديناميكي (بالقدم)
EFF = كفاءة المضخة، مذكورة في صورة رقم عشري	EFF = كفاءة المضخة، مذكورة في صورة رقم عشري

معدلات الولايات المتحدة بوصة في الساعة

التدفق (جال/د)																	التباعد				
50.0	45.0	40.0	35.0	30.0	25.0	20.0	15.0	10.0	8.00	6.00	5.00	4.00	3.00	2.00	1.50	1.00	0.75	0.50	0.30	أقدام	
													11.55	7.70	5.78	3.85	2.89	1.93	1.16	5 x 5	
													8.02	5.35	4.01	2.67	2.01	1.34	0.80	6 x 6	
													5.89	3.93	2.95	1.96	1.47	0.98	0.59	7 x 7	
												6.02	4.51	3.01	2.26	1.50	1.13	0.75	0.45	8 x 8	
											5.94	4.75	3.56	2.38	1.78	1.19	0.89	0.59	0.36	9 x 9	
										5.78	4.81	3.85	2.89	1.93	1.44	0.96	0.72	0.48	0.29	10 x 10	
								6.68	5.35	4.01	3.34	2.67	2.01	1.34	1.00	0.67	0.50	0.33	0.20	12 x 12	
							6.42	4.28	3.42	2.57	2.14	1.71	1.28	0.86	0.64	0.43	0.32	0.21	0.13	15 x 15	
					6.02	4.81	3.61	2.41	1.93	1.44	1.20	0.96	0.72	0.48	0.36	0.24	0.18	0.12		20 x 20	
					3.85	3.08	2.31	1.54	1.23	0.92	0.77	0.62	0.46	0.31	0.23	0.15	0.12			25 x 25	
					2.67	2.14	1.60	1.07	0.86	0.64	0.53	0.43	0.32	0.21	0.16	0.11				30 x 30	
					1.96	1.57	1.18	0.79	0.63	0.47	0.39	0.31	0.24	0.16	0.12					35 x 35	
		2.41	2.11	1.80	1.50	1.20	0.90	0.60	0.48	0.36	0.30	0.24	0.18	0.12						40 x 40	
	2.17	1.93	1.68	1.44	1.20	0.96	0.72	0.48	0.39	0.29	0.24	0.19	0.14	0.10						40 x 50	
2.01	1.80	1.60	1.40	1.20	1.00	0.80	0.60	0.40	0.32	0.24	0.20	0.16	0.12							40 x 60	
1.50	1.35	1.20	1.05	0.90	0.75	0.60	0.45	0.30	0.24	0.18	0.15	0.12	0.09							40 x 80	
2.38	2.14	1.90	1.66	1.43	1.19	0.95	0.71	0.48	0.38	0.29	0.24	0.19	0.14							45 x 45	
1.93	1.73	1.54	1.35	1.16	0.96	0.77	0.58	0.39	0.31	0.23	0.19	0.15	0.11							50 x 50	
1.60	1.44	1.28	1.12	0.96	0.80	0.64	0.48	0.32	0.26	0.19	0.16	0.13								50 x 60	
1.38	1.24	1.10	0.96	0.83	0.69	0.55	0.41	0.28	0.22	0.17	0.14	0.11								50 x 70	
1.20	1.08	0.96	0.84	0.72	0.60	0.48	0.36	0.24	0.19	0.14	0.12	0.10								50 x 80	
1.59	1.43	1.27	1.11	0.95	0.80	0.64	0.48	0.32	0.25	0.19	0.16	0.13								55 x 55	
1.34	1.20	1.07	0.94	0.80	0.67	0.53	0.40	0.27	0.21	0.16	0.13	0.11								60 x 60	
1.15	1.03	0.92	0.80	0.69	0.57	0.46	0.34	0.23	0.18	0.14	0.11									60 x 70	
1.00	0.90	0.80	0.70	0.60	0.50	0.40	0.30	0.20	0.16	0.12	0.10									60 x 80	
0.98	0.88	0.79	0.69	0.59	0.49	0.39	0.29	0.20	0.16	0.12	0.10									70 x 70	
0.86	0.77	0.69	0.60	0.52	0.43	0.34	0.26	0.17	0.14	0.10										70 x 80	
0.76	0.69	0.61	0.53	0.46	0.38	0.31	0.23	0.15	0.12											70 x 90	
0.75	0.68	0.60	0.53	0.45	0.38	0.30	0.23	0.15	0.12											80 x 80	
0.67	0.60	0.53	0.47	0.40	0.33	0.27	0.20	0.13	0.11											80 x 90	
0.60	0.54	0.48	0.42	0.36	0.30	0.24	0.18	0.12	0.10											80 x 100	
0.48	0.43	0.39	0.34	0.29	0.24	0.19	0.14	0.10												100 x 100	
																					المنتج
																					المنتج
																					حتى 6 قدم
																					حتى 12 قدم
																					حتى 30 قدم
																					حتى 25 قدم
																					حتى 30 قدم
																					حتى 25 قدم
																					حتى 20 قدم
																					حتى 12 قدم
																					حتى 40 قدم
																					حتى 37 قدم
																					حتى 40 قدم
																					حتى 60 قدم
																					حتى 65 قدم
																					حتى 70 قدم
																					حتى 90 قدم
																					حتى 100 قدم

الرموز

جال/د = التدفق لكل رشاش

S = مسافة تباعد الرشاشات على طول المواسير الفرعية (بالقدم)

L = التباعد بين المواسير الفرعية (بالقدم)

(ينطبق ذلك على التباعد في النمط المربع، والمستطيل، ومثلث الشكل)

معادلة معدل التساقط

$$\text{معدل التوزيع} = \frac{\text{جال/د} \times 96.3}{S \times L} \text{ (بوصة لكل ساعة)}$$

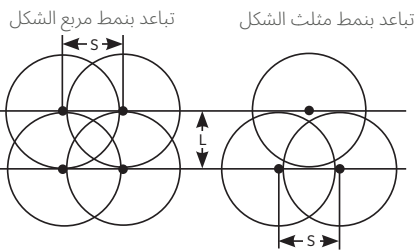

الحد الأقصى للتساقط معدلات الأرض المستوية

المعدل	التربة
0.75 - 1.00 بوصة/ساعة	رملية خشنة
0.50 - 0.75 بوصة/ساعة	رملية ناعمة
0.35 - 0.50 بوصة/ساعة	طفلية رملية ناعمة
0.25 - 0.40 بوصة/ساعة	طفلية غرينية
0.10 - 0.30 بوصة/ساعة	طفلية طينية

الحد الأقصى لمسافة التباعد بين الرشاشات

التباعد	سرعة الرياح
5 ميل/ساعة أو أقل	60% من القطر المبلل
5 - 10 ميل/ساعة	50% من القطر المبلل
أكثر من 10 ميل/ساعة	25 - 30% من القطر المبلل

استشر المصنع للحصول على معلومات عن الاتساق، بناءً على حالتك الخاصة

ملليمتر في الساعة معدلات مترية

التدفق (م ³ /ساعة)																	التباعد			
7.20	6.40	5.40	4.32	3.96	3.60	3.24	2.88	2.52	2.16	1.80	1.44	1.08	0.90	0.72	0.56	0.36	0.18	0.11	0.07	أمتار
														320.0	240.0	160.0	80.0	48.0	32.0	15x15
														180.0	135.0	90.0	45.0	27.0	18.0	2x2
													144.0	115.2	86.4	57.6	28.8	17.3	11.5	2.5x2.5
											160.0	120.0	100.0	80.0	60.0	40.0	20.0	12.0	8.0	3x3
									176.3	146.9	117.6	88.2	73.5	58.8	44.1	29.4	14.7	8.8	5.9	3.5x3.5
									135.0	112.5	90.0	67.5	56.3	45.0	33.8	22.5	11.3	6.8	4.5	4x4
									86.4	72.0	57.6	43.2	36.0	28.8	21.6	14.4	7.2	4.3	2.9	5x5
									60.0	50.0	40.0	30.0	25.0	20.0	15.0	10.0	5.0	3.0	2.0	6x6
								53.0	46.6	40.0	33.3	26.6	20.0	16.6	13.3	10.0	6.6	3.3		6x9
					50.0	45.0	40.0	35.0	30.0	25.0	20.0	15.0	12.5	10.0	7.5	5.0	2.5			6x12
					50.0	45.0	39.4	33.7	28.1	22.5	16.9	14.0	11.2	8.4	5.6	2.8				8x8
			53.3	48.8	44.4	40.0	35.5	31.1	26.6	22.2	17.8	13.3	11.1	8.9	6.6	4.4	2.2			9x9
	59.2	50.0	40.0	36.6	33.3	30.0	26.6	23.3	20.0	16.6	13.3	10.0	8.3	6.6	5.0	3.3	1.6			9x12
	50.8	42.8	34.3	31.4	28.5	25.7	22.8	20.0	17.1	14.3	11.4	8.6	7.1	5.7	4.3	2.8	1.4			9x14
	47.4	40.0	32.0	29.4	26.6	24.0	21.3	18.6	16.0	13.3	10.6	8.0	6.6	5.3	4.0	2.7	1.3			9x15
44.4	39.5	33.3	26.6	24.4	22.2	20.0	17.8	15.5	13.3	11.1	8.9	6.6	5.5	4.4	3.3	2.2				9x18
50.0	44.4	37.5	30.0	27.5	25.0	22.5	20.0	17.5	15.0	12.5	10.0	7.5	6.2	5.0	3.7	2.5				12x12
40.0	35.5	30.0	24.0	22.0	20.0	18.0	16.0	14.0	12.0	10.0	8.0	6.0	5.0	4.0	3.0	2.0				12x15
33.3	29.6	25.0	20.0	18.3	16.6	15.0	13.3	11.6	10.0	8.3	6.6	5.0	4.2	3.3	2.5	1.6				12x18
32.0	28.4	24.0	19.2	17.6	16.0	14.4	12.8	11.2	9.6	8.0	6.4	4.8	4.0	3.2						15x15
26.6	23.7	20.0	16.0	14.6	13.3	12.0	10.6	9.3	8.0	6.6	5.3	4.0	3.3	2.6						15x18
22.8	20.3	17.1	13.7	12.6	11.4	10.3	9.1	8.0	6.8	5.7	4.6	3.4	2.8	2.3						15x21
22.2	20.0	16.6	13.3	12.2	11.1	10.0	8.9	7.8	6.6	5.5	4.4	3.3								18x18
19.0	16.9	14.3	11.4	10.5	9.5	8.6	7.6	6.6	5.7	4.7	3.8	2.8								18x21
16.6	14.8	12.5	10.0	9.1	8.3	7.5	6.6	5.8	5.0	4.2	3.3	2.5								18x24
16.3	14.5	12.2	9.8	8.9	8.1	7.3	6.5	5.7	4.9	4.1	3.2	2.4								21x21
14.3	12.7	10.7	8.6	7.8	7.1	6.4	5.7	5.0	4.3	3.6	2.8									21x24
12.7	11.3	9.5	7.6	7.0	6.3	5.7	5.1	4.4	3.8	3.2	2.5									21x27
12.5	11.1	9.4	7.5	6.9	6.2	5.6	5.0	4.3	3.7	3.1										24x24
10.0	8.9	7.5	6.0	5.5	5.0	4.5	4.0	3.5	3.0	2.5										24x30
7.8	6.9	5.8	4.7	4.3	3.9	3.5	3.1	2.7	2.3											28x33
8.0	7.1	6.0	4.8	4.4	4.0	3.9	3.2	2.8	2.4											30x30

تباعد النمط*	المنتج	
حتى 2.0 م	T-Spray™	18x21
حتى 3.5 م	Super Spray®	18x24
حتى 9.2 م	Xcel-Wobbler™ زاوية مرتفعة	21x21
حتى 7.5 م	Xcel-Wobbler™ زاوية متوسطة	21x24
حتى 9.2 م	Wobbler® زاوية قياسية	21x27
حتى 7.5 م	Wobbler® زاوية منخفضة	24x30
حتى 6.0 م	mini-Wobbler™	28x33
حتى 3.5 م	i-mini-Wobbler™	30x30
حتى 12.2 م	Smooth Drive™ زاوية مرتفعة	
حتى 11.3 م	محرك سلس™ زاوية منخفضة	
حتى 12.0 م	الرشاش الدوار السلسلة 20	
حتى 18.5 م	الرشاش الدوار السلسلة 30	
حتى 20.0 م	الرشاش الدوار السلسلة 40	
حتى 21.5 م	الرشاش الدوار السلسلة 50	
حتى 27.5 م	الرشاش الدوار السلسلة 70	
حتى 30.5 م	الرشاش الدوار السلسلة 80	

* المسافة بين الرشاشات والصفوف في أنماط مربعة أو مثلثة.

الرموز

م³/ساعة = التدفق لكل رشاش

S = تباعد الرشاشات على طول المواسير الفرعية (بالمتر)

L = التباعد بين المواسير الفرعية (بالمتر)

* (ينطبق ذلك على التباعد بالنمط المربع أو المستطيل أو مثلث الشكل)

معادلة معدل الترسيب

$$\text{معدل التوزيع} = \frac{1000 \times \text{ساعة} \times \text{م}^3}{S \times L} \text{ (ملم لكل ساعة)}$$

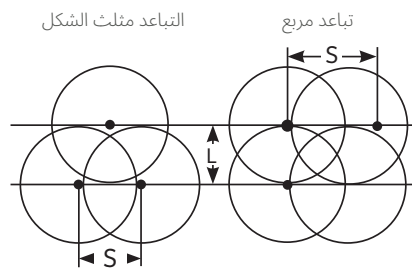

الحد الأقصى للترسيب معدلات الأرض المستوية

المعدل	التربة
19.0 - 25.4 ملم/ساعة	رملية خشنة
12.7 - 19.0 ملم/ساعة	رملية ناعمة
8.9 - 12.7 ملم/ساعة	طفالية رملية ناعمة
6.3 - 10.2 ملم/ساعة	طفالية غرينية
2.5 - 7.6 ملم/ساعة	طفالية طينية

النوزلات

نوزلات Hand-Tight™ تجمع بين النوزل والأرياش للرشاشات الدوارة. وتخلصك من الحاجة إلى الأدوات أثناء تنظيف النوزل أو تغييره. توضع مجموعة النوزل والأرياش ببساطة داخل أسطوانة رشاش Senninger الدوار، وتُركب من خلال بضع لفات سريعة، ويخلصك هذا المفهوم الجديد من احتمالات فقد الأرياش أو مثبت النوزل، ويبسّط عملية استبدال النوزل.

قطر الفتحة

#4 أزرق فاتح	1/16 (0.063) بوصة	1.59 ملم
#5 بيج	5/64 (0.078) بوصة	1.98 ملم
#6 ذهبي	3/32 (0.094) بوصة	2.38 ملم
#7 ليموني	7/64 (0.109) بوصة	2.78 ملم
#8 لافندر	1/8 (0.125) بوصة	3.18 ملم
#9 رمادي	9/64 (0.141) بوصة	3.57 ملم
#10 فيروزي	5/32 (0.156) بوصة	3.97 ملم
#11 أصفر	11/64 (0.172) بوصة	4.37 ملم
#12 أحمر	3/16 (0.188) بوصة	4.76 ملم
#13 أبيض	13/64 (0.203) بوصة	5.16 ملم
#14 أزرق	7/32 (0.219) بوصة	5.56 ملم
#15 بني داكن	15/64 (0.234) بوصة	5.95 ملم
#16 برتقالي	1/4 (0.250) بوصة	6.35 ملم
#17 أخضر داكن	17/64 (0.266) بوصة	6.75 ملم
#18 قرمزي	9/32 (0.281) بوصة	7.14 ملم
#19 أسود	19/64 (0.297) بوصة	7.54 ملم
#20 فيروزي داكن	5/16 (0.313) بوصة	7.94 ملم
#21 خردلي	21/64 (0.328) بوصة	8.33 ملم
#22 أحمر كستنائي	11/32 (0.344) بوصة	8.73 ملم
#23 كريمي	23/64 (0.359) بوصة	9.13 ملم
#24 أزرق أزرق	3/8 (0.375) بوصة	9.53 ملم
#25 نحاس	25/64 (0.391) بوصة	9.92 ملم
#26 برونزي	13/32 (0.406) بوصة	10.32 ملم

تتوفر أيضًا أنصاف هذه المقاسات (بقياس جزء من 128 من البوصة) في بعض الطرازات.

الميزات

- مرمزة بالألوان؛ ليسهل تحديد المقاس
- مستوى عالٍ من المتانة
- ضمان يشمل الحفاظ على مقاس الفتحة الأصلي لمدة خمس سنوات

يحل البشبور المكون من قطعة واحدة محل مجموعة البشبور المكون من 3 أجزاء لاستبدال البشبور بسرعة وسهولة.



الميزات

- يوفر الوقت
- متاح أيضًا بشابير بفتحات مربعة الشكل؛ لتقسيم التيار بشكل أفضل مستوى اتساق معزز.
- يتضمن أرياش لتقويم التيار؛ للوصول إلى الحد الأقصى لمسافة الاندفاع مع مجموعة كبيرة من مستويات الضغط
- يسهل تحديد البشابير بأنصاف المقاسات، عن طريق الحشوة الملونة.

IMPACTS	الحد الأدنى	الحد الأقصى
	مقاس البشبور	مقاس النوزل
Series 20 الرشاشات الدوارة	بشبور #6 - ذهبي 3/32 بوصة (2.38 ملم)	بشبور #9 - رمادي 9/64 بوصة (3.57 ملم)
الرشاش الدوار الصغير	بشبور #9 - رمادي 9/64 بوصة (3.57 ملم)	بشبور #12 - أحمر 3/16 بوصة (4.76 ملم)
™WedgeDrive	بشبور #5 - بيج 5/64 بوصة (1.98 ملم)	نوزل #9 - رمادي 9/64 بوصة (3.57 ملم)
Series Impacts 30 (بما فيها Part-Circle 3123)	بشبور #7 - ليموني 7/64 بوصة (2.78 ملم)	بشبور #10 - فيروزي 5/32 بوصة (3.97 ملم)
Series Impacts 40 (بما في ذلك Part-Circle 4123)	نوزل #10 - فيروزي 5/32 بوصة (3.97 ملم)	بشبور #14 - أزرق 7/32 بوصة (5.56 ملم)
Series Impacts 50 (بما في ذلك Part-Circle 5123)	بشبور #13 - أبيض 13/64 بوصة (5.16 ملم)	بشبور #18 - قرمزي 9/32 بوصة (7.14 ملم)

ضمان المنتج

الأداء

تضمن منتجات Senninger المصنعة من قبل Hunter Agriculture Incorporated للاستخدام في الزراعة أو العشب أو التطبيقات في المشتل الحفاظ على أدائها الأصلي لمدة عامين (2) من تاريخ التصنيع إذا تم تركيبها وتشغيلها وفقاً للمواصفات المنشورة من Hunter زراعة واستخدامها كما هو مقصود لأغراض الري.

تضمن شركة Hunter زراعة أن منتج Senninger i-Wob@2 يحافظ على أدائه الأصلي تحت الاستخدام الطبيعي لمدة ثلاث (3) سنوات من تاريخ التصنيع.

تضمن شركة Hunter زراعة أن المنتجات التالية تحافظ على أدائها الأصلي تحت الاستخدام الطبيعي لمدة عام واحد (1) من تاريخ التصنيع: رذاذ النهاية، ومنظمات PRLV، والنماذج الخاصة بالتعدين.

الإصلاح أو الاستبدال

إذا كان يُشتبه في فشل منتج Senninger خلال فترة الضمان المعمول بها، ستقوم شركة Hunter Agriculture Incorporated بإصلاح المنتج أو استبدال المنتج أو الجزء المعيب حسب اختيارها. اتصل بخدمة عملاء Hunter زراعة في كليرمونت، فلوريدا، الولايات المتحدة الأمريكية، للحصول على تعليمات محددة حول كيفية المضي قدماً في طلب الضمان. إذا، بعد فحص المنتج والوثائق، اعتُبر الفشل مشكلة ضمان، فسيتم تفويض استبدال أو ائتمان.

لا تلتزم شركة Hunter زراعة بدفع تكاليف الإصلاحات أو الاستبدالات التي قام بها أي شخص آخر. لن يتم تقديم أي بدلات عمل لإزالة أو استبدال الأجزاء المضمونة أو للسفر إلى المنتج والعودة لإجراء تلك الإصلاحات أو الاستبدالات دون الحصول على إذن كتابي مسبق من شركة Hunter زراعة.

الملاءمة

لا توجد ضمانات أخرى، معبر عنها أو ضمنية، بما في ذلك ضمانات القابلية للتسويق والملاءمة لغرض معين. إن المسؤولية الوحيدة للمشتري هي النظر وتحليل المنتج وتصميمه لتحديد ما إذا كان مناسباً للتطبيقات المحددة.

الضمان والمُخالفات

حل هذا الضمان محل جميع الضمانات الأخرى المعبر عنها أو الضمنية

لا ينطبق هذا الضمان على أي منتج أو جزء تم إصلاحه أو تغييره أو تعديله بأي شكل خارج مصنع Hunter زراعة، كما لا ينطبق على أي منتج تعرض للإساءة أو الإهمال أو الحادث أو التشغيل غير الصحيح على عكس التعليمات المنشورة من قبل Hunter زراعة. لن تتحمل شركة Hunter زراعة تحت أي ظرف من الظروف المسؤولية عن أي أضرار غير مباشرة أو عرضية أو عقابية نتيجة لاستخدام منتجات Senninger® أو أي عيوب أو إخفاقات أو أعطال في المنتجات.

ينطبق هذا الضمان فقط على المشتري الأصلي لمنتج Senninger ولا ينطبق على أي منتج أو جزء مُصنوع من قبل آخرين.

المواد وجودة الصنع

تضمن منتجات Senninger المصنعة من قبل Hunter Agriculture Incorporated للاستخدام في الزراعة أو العشب أو التطبيقات في المشتل خلوها من العيوب في المواد أو جودة الصنع تحت الاستخدام الطبيعي لمدة عامين (2) من تاريخ التصنيع. تضمن شركة Hunter زراعة أن منتج Senninger i-Wob@2 خالٍ من العيوب في المواد أو جودة الصنع تحت الاستخدام الطبيعي لمدة ثلاث (3) سنوات من تاريخ التصنيع.

تضمن شركة Hunter زراعة أن المنتجات التالية خالية من العيوب في المواد أو جودة الصنع تحت الاستخدام الطبيعي لمدة عام واحد (1) من تاريخ التصنيع: رذاذ النهاية، ومنظمات PRLV، والنماذج الخاصة بالتعدين.

تضمن شركة Hunter زراعة أن الفوهات تحتفظ بحجم الفتحة الأصلي تحت الاستخدام الطبيعي لمدة خمس (5) سنوات من تاريخ التصنيع.

الري الزراعي | Hunter®

في شركة Hunter للري الزراعي، التزامنا هو مواصلة تطوير منتجات الري
Senninger® ذات المستوى العالمي وتوفير الدعم المحلي والخبرة الفنية.
وينتج عن ذلك حلول الري الزراعي الأكثر كفاءة وموثوقية المتاحة اليوم.

João Nassif
رئيس Hunter الري الزراعي

الموقع الإلكتروني | دعم العملاء +1-877-407-5655 | hunterirrigation.com/agriculture
البريد الإلكتروني | intl-cs@hunter.global

BRAZIL

Praça Emilio Marconato
1000 Galpão G-44
Núcleo Residencial Doutor João Aldo Nassif
Jaguariúna - SP CEP 13916-074
فتاه +55-19-3802-1917

عدوتسم TEXAS

5810 50th Street
Lubbock, TX 79424 USA
فتاه +1-806-793-3010

عدوتسم NEBRASKA

1713 Holland Drive
Grand Island, NE 68803 USA
فتاه +1-308-381-8558

يسيسيئرا رقم ال FLORIDA

1963 Healy Way
Clermont, FL 34711 USA
فتاه +1-407-877-5655

© 2025 Hunter Industries Inc., Hunter, راعش نإ، Senninger و Hunter راعش نإ، Hunter Industries Inc.® كلشركل
كلولمم قيراجت تامال عيه يرخلأا قيراجتلا تامال عل او Senninger و Hunter راعش نإ، Hunter Industries Inc.® كلشركل
ريودتلا قيراجت تامال عيه يرخلأا لودلا صعبو قيراجتلا تامال راعش نإ، Hunter Industries Inc.® كلشركل